

PLANTA DO PISO TÉRREO - ANEXO

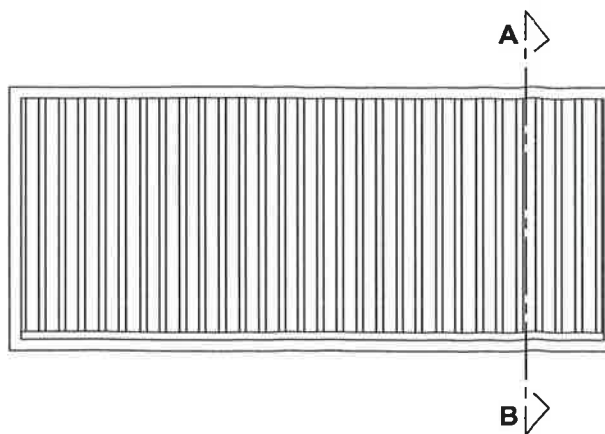

PLANTA DE COBERTURA - ANEXO

Nº	PISO TÉRREO - ANEXO	ÁREA (m ²)
1	MÁQUINAS	6.30
2	INST. SANITÁRIA	8.70
3	ARCA P/ CARÇAÇAS	6.90
ÁREA UTIL		TOTAL DO PISO TÉRREO
		21.90
ÁREA DE CONSTRUÇÃO		TOTAL DO PISO TÉRREO
		28.00

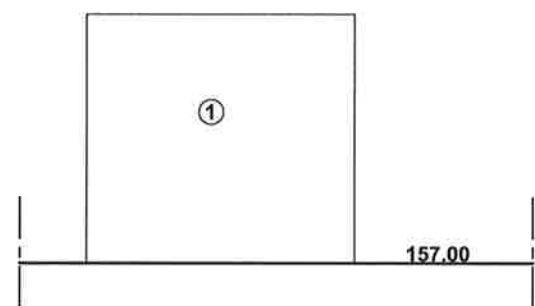

ALÇADO LATERAL ESQUERDO

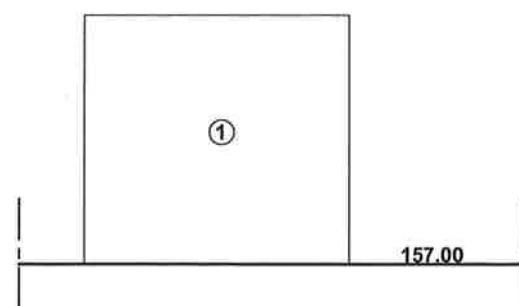

ALÇADO LATERAL DIREITO

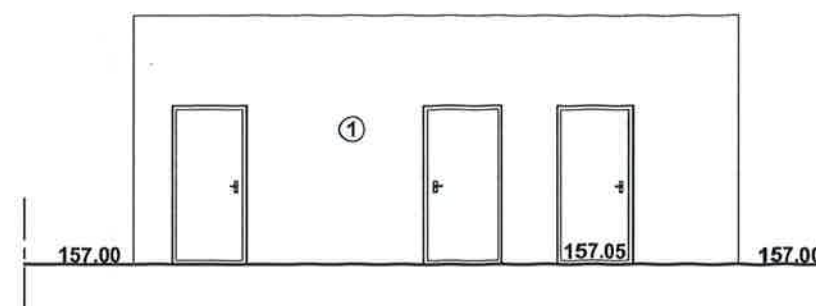

ALÇADO PRINCIPAL

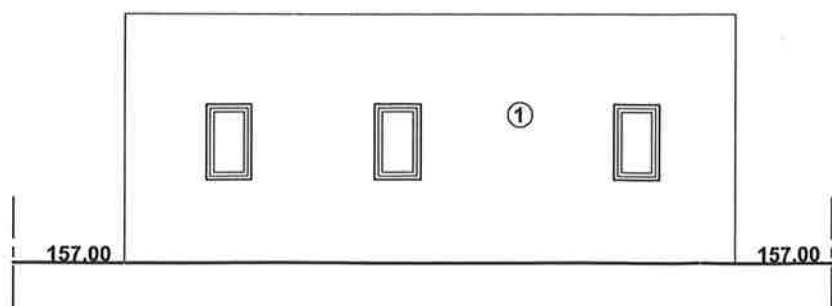

ALÇADO POSTERIOR

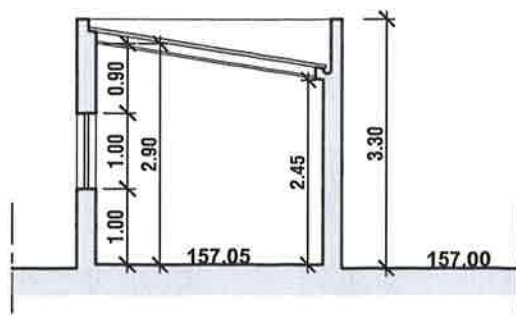

CORTE A-B

LEGENDA _____
 PERFIL DO TERRENO NATURAL _____
 COTA DE SOLEIRA _____ 157.05m

ACABAMENTOS	
① Alvenaria	Tinta texturada flexível de cor branca

autor: 	contém:	processo:	
	PROJECTO DE AVIÁRIO		substitui:
	PLANTAS, ALÇADOS E CORTE - ANEXO		data
	requerente:	Nuno Madail Dias	Julho 2012
	local da obra:	Vale da Cabra - Azinheira	desenho:
concelho:	Rio Maior	escala:	
		03	
		1 / 100	