

CÂMARA DE VISITA DE PASSAGEM - ÁGUAS PLUVIAIS

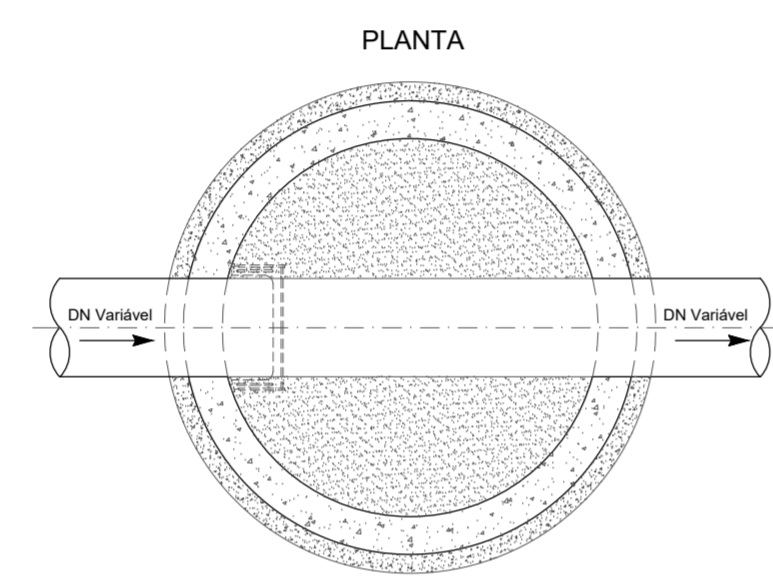

CÂMARA DE VISITA DE REUNIÃO - ÁGUAS PLUVIAIS

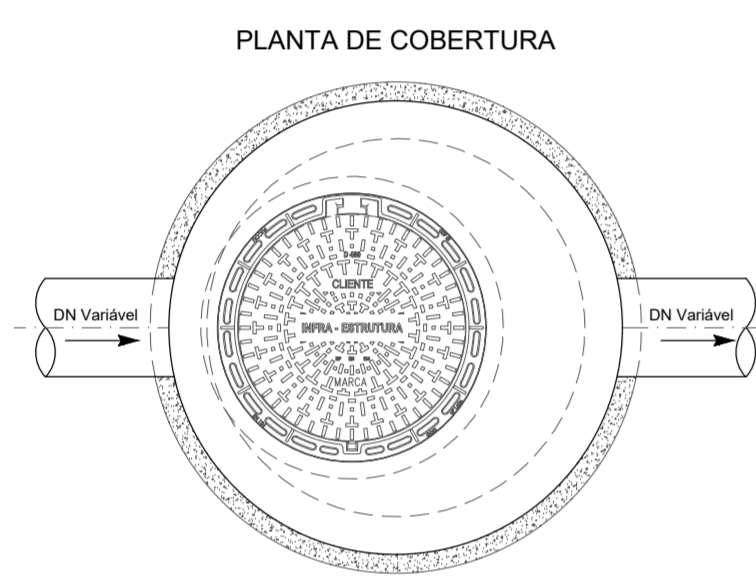
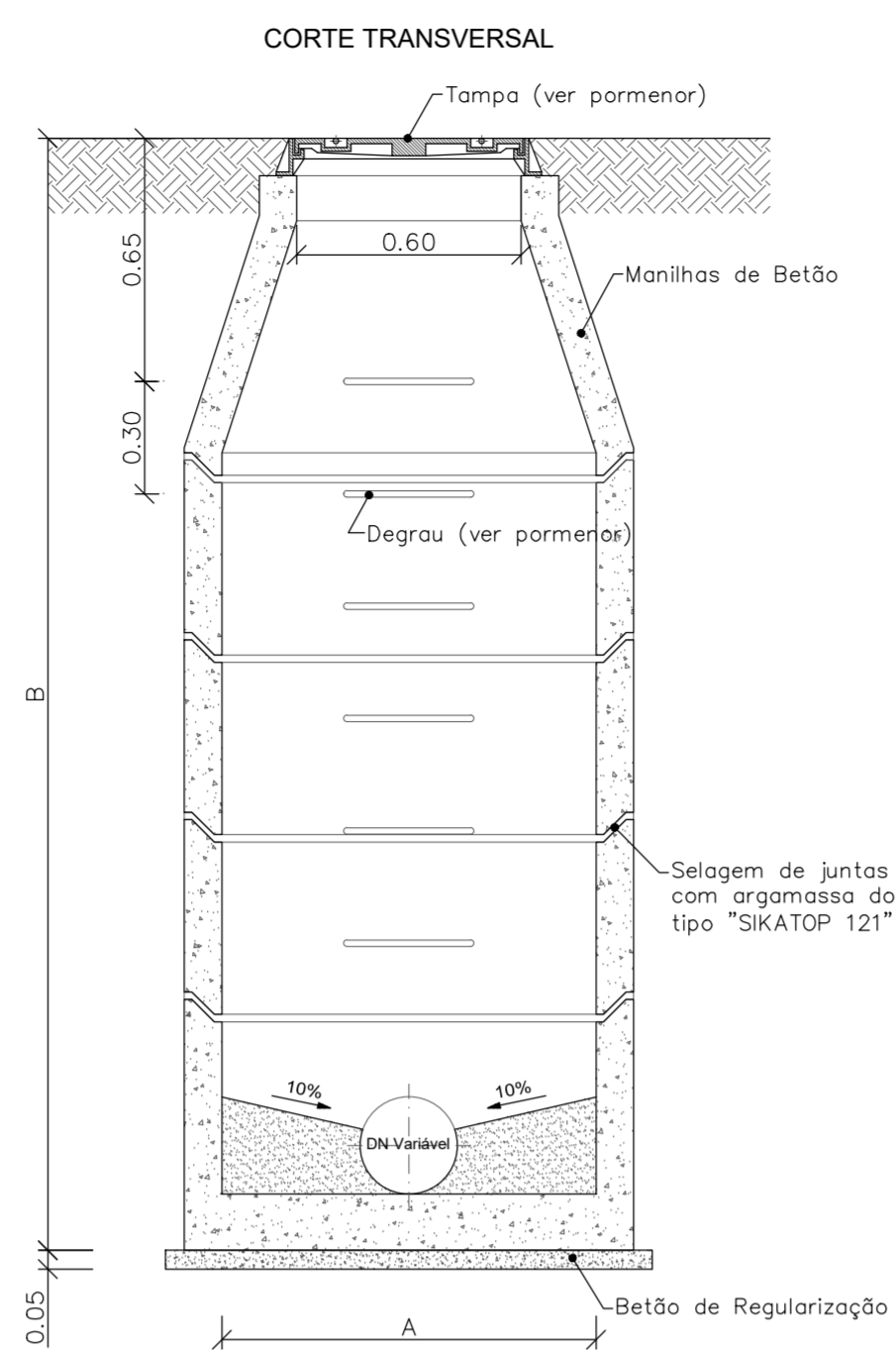
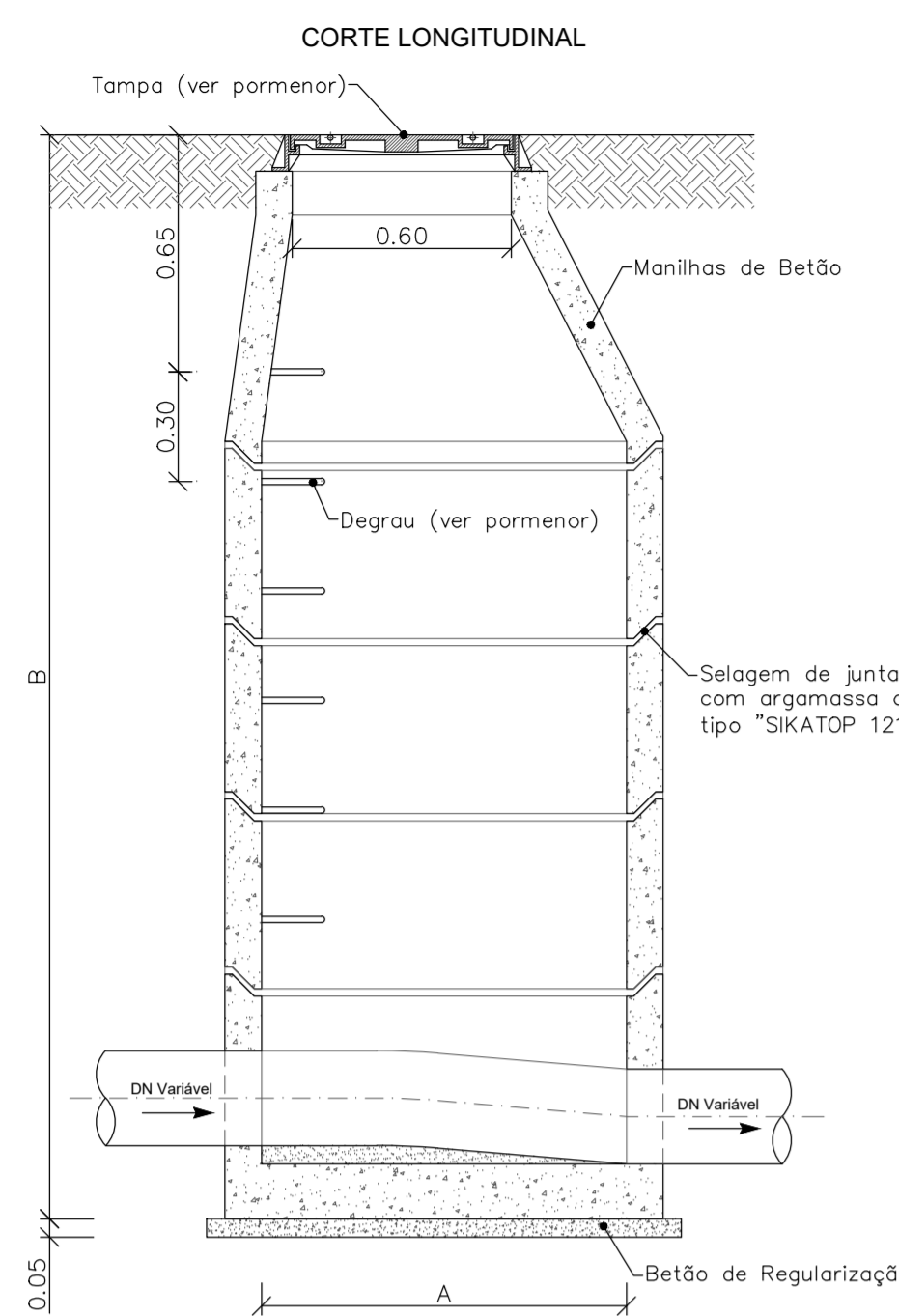
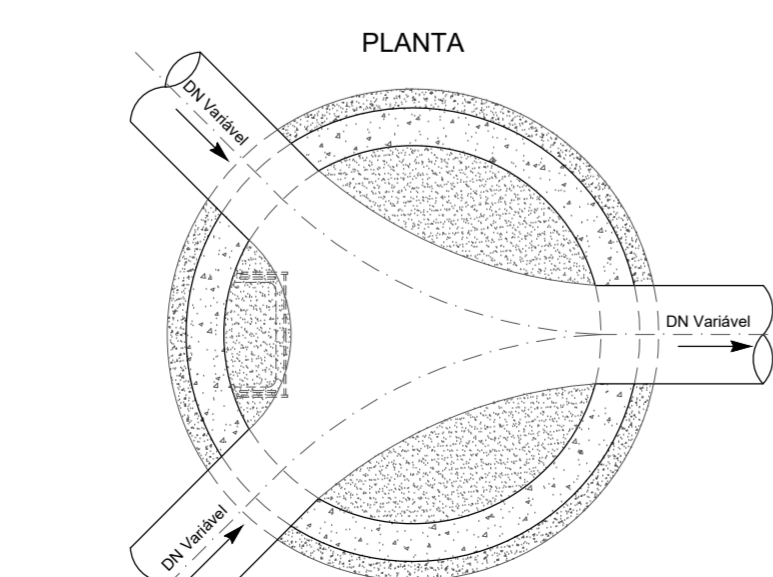
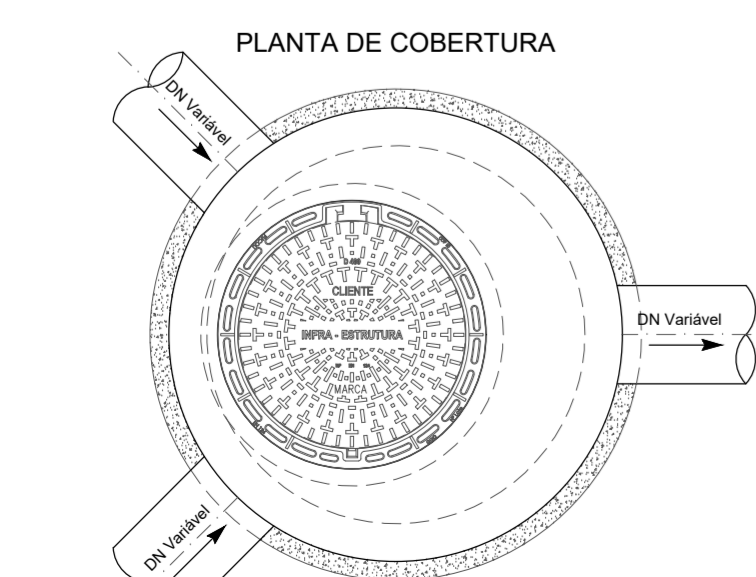
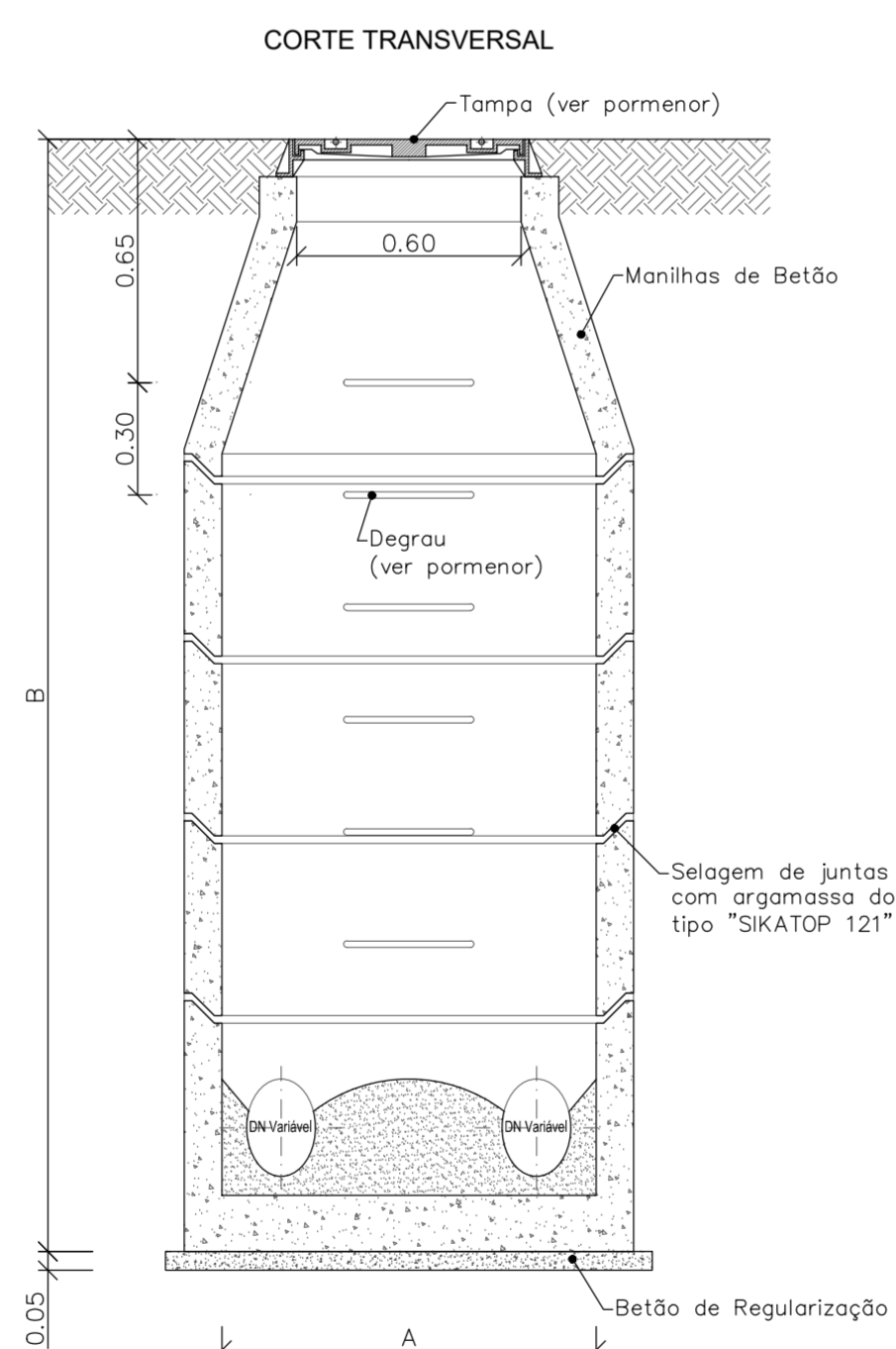
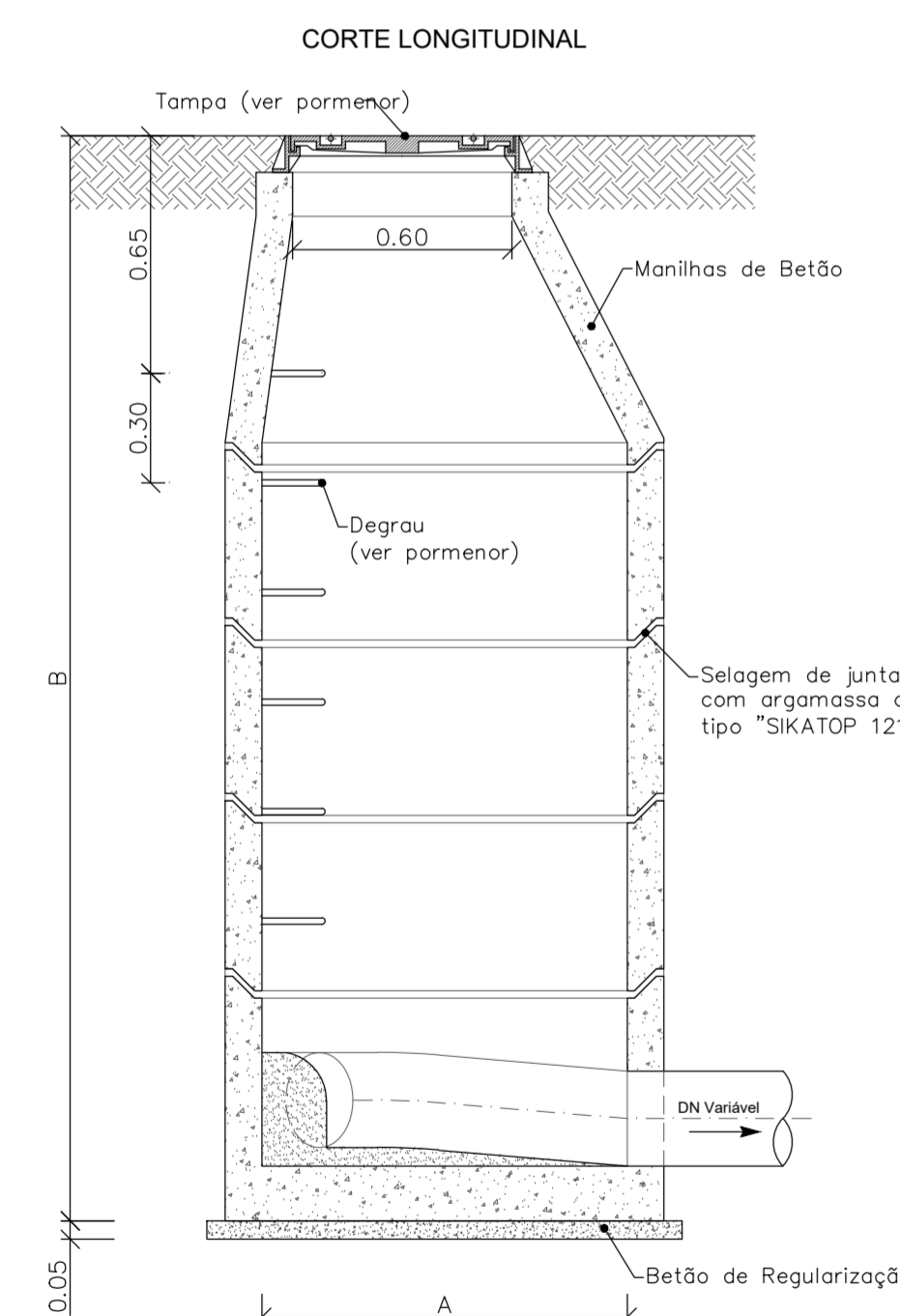

CÂMARA DE VISITA INICIAL - ÁGUAS PLUVIAIS

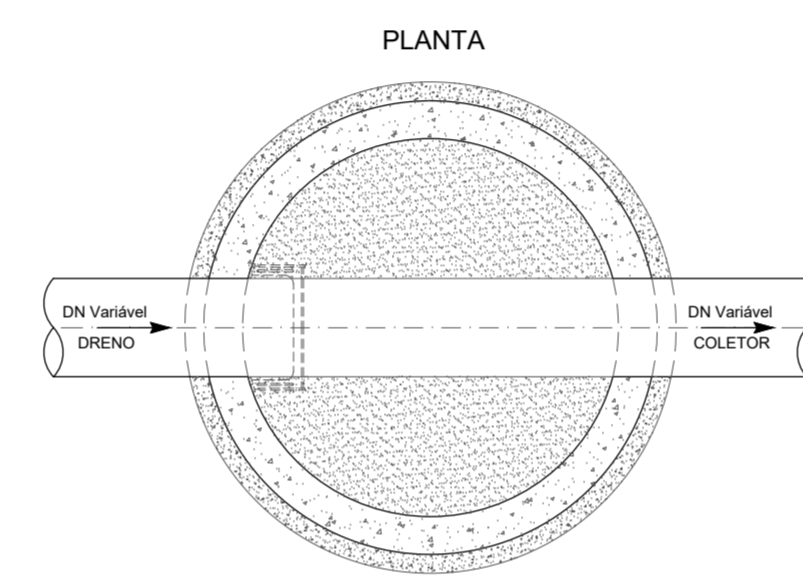
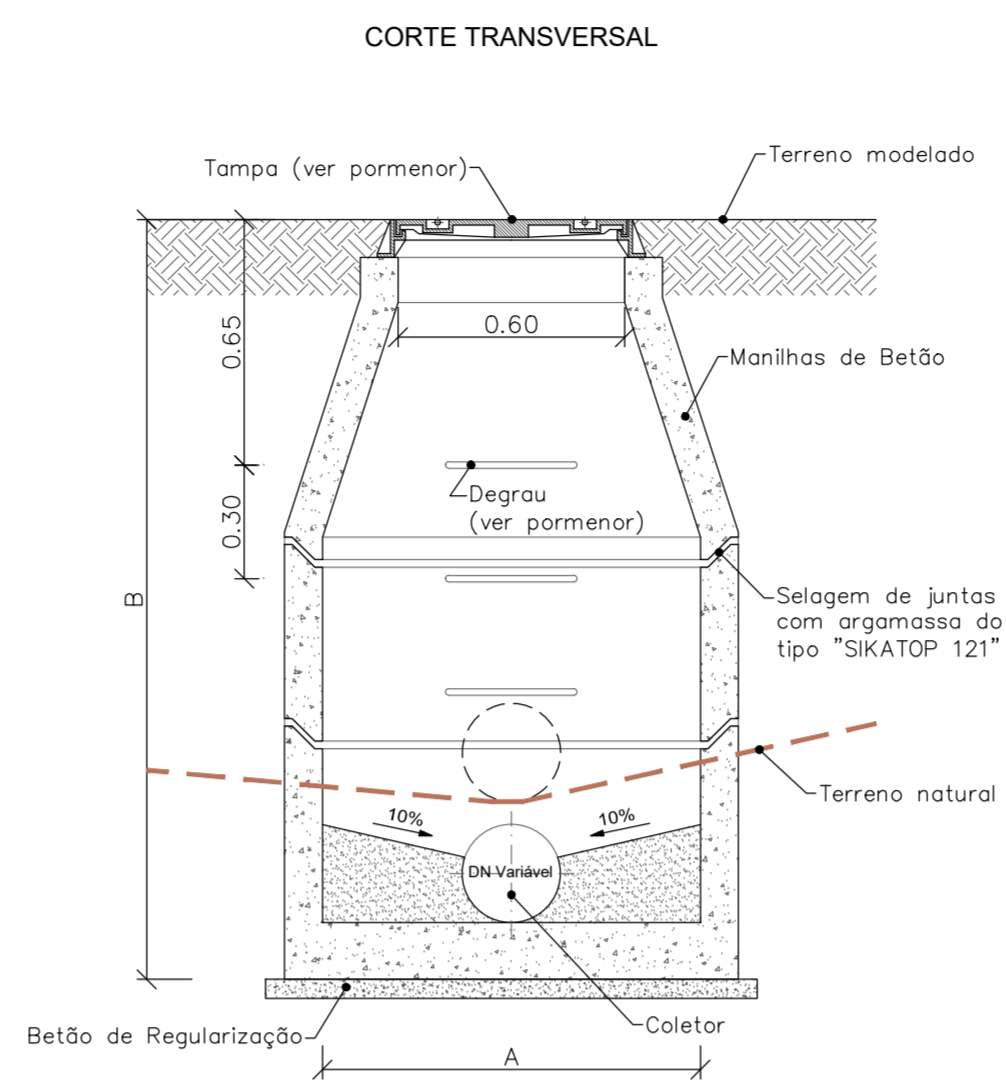

CÂMARA DE VISITA COM PATAMAR  
Profundidade > 4.00 m

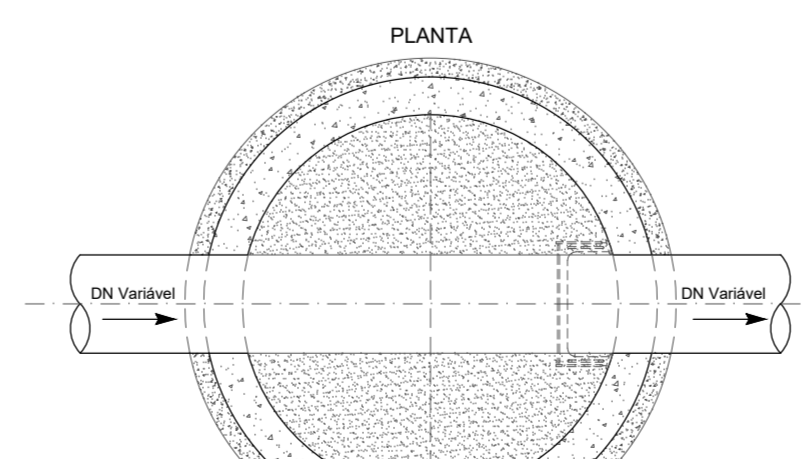
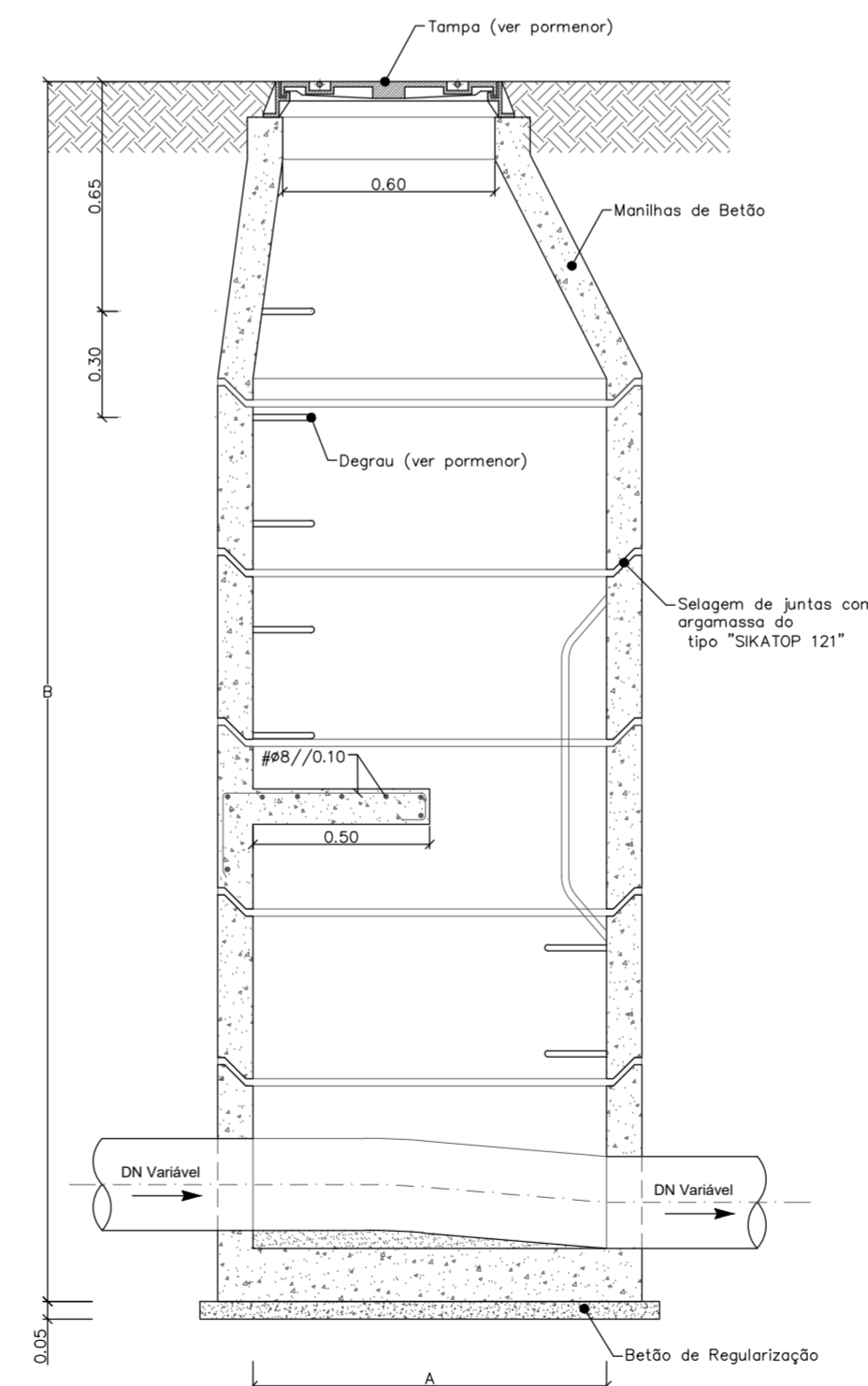

NOTAS

Quando (B) superior a 2.50m as câmaras deverão ter um Ø interno (A) de 1.25m  
Quando (B) superior a 4.00m as câmaras deverão ter um patamar a 2.00m do topo da câmara

CLASSIFICAÇÃO DAS TAMPAS DAS CÂMARAS

Classe	Carga de ensaio	Aplicação
A15	15	Zonas de circulação de peões e zonas verdes
B125	125	Passeios e estacionamento de viaturas ligeiras
C250	250	Valetas e bermas de ruas e estradas
D400	400	Vias de circulação normal
E600	600	Zonas de circulação de cargas elevadas
F900	900	Zonas especiais, aeroportos, etc.

MATERIAIS

Betão C35/45.XA2..... em geral  
Aço em varões A500NR..... em geral  
Betão de Limpeza C 15/5  
Recobrimentos de armaduras em elementos estruturais de betão armado :  
Geral..... 3 cm

ARMADURAS

Laje de Cobertura..... # Ø10/0.15  
Paredes e Laje de Fundo..... # Ø10/0.20

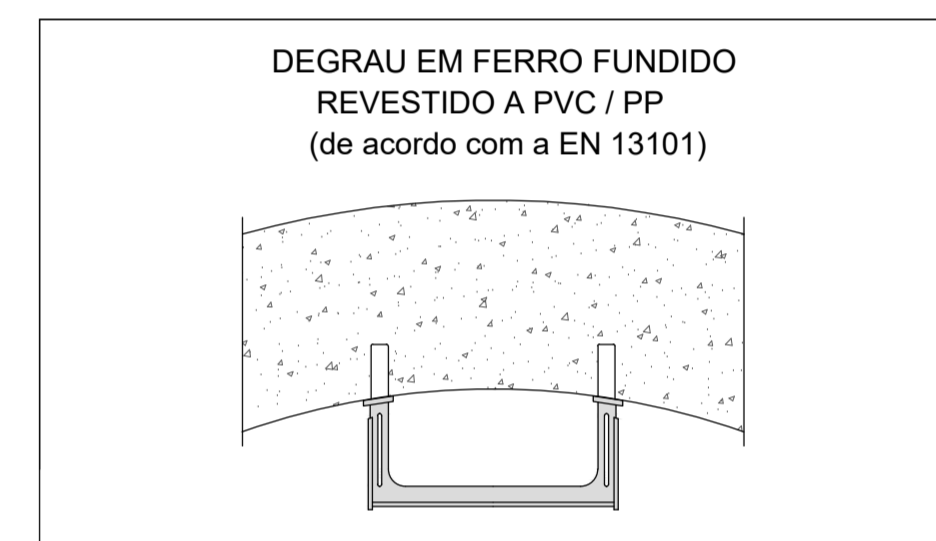
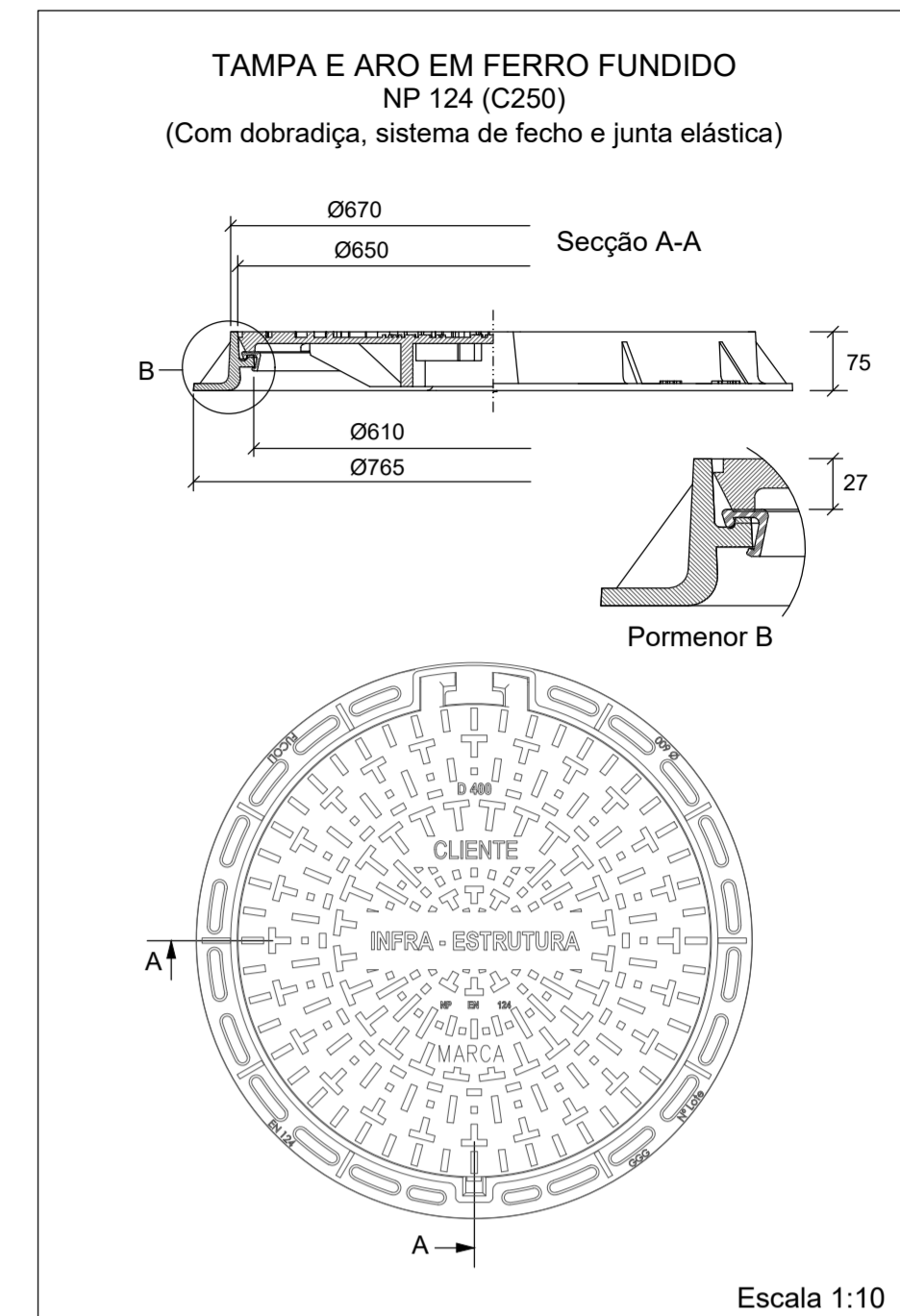

Índice	Data	Descrição do empenho	Elaborou	Verificou	Validou

Este documento é propriedade da FASE - ESTUDIOS E PROYECTOS, S.A. Não podendo ser copiado, reproduzido, utilizado no todo ou em parte, ou comunicado a terceiros sem sua expressa autorização e deverá ser devolvido quando solicitado.

Elaborou	2023.09	NM	Cliente :	<b>MONTE REI</b>
Verificou	2023.09	RN		<b>Golf &amp; Country Club</b>
Validou	2023.09	WM		
Escala	Instalação : CAMPO DE GOLF SUL Vila Nova de Cacela			
1/20	Título : PROJETO DE EXECUÇÃO INFRAESTRUTURAS HIDRÁULICAS Drenagem Profunda do Campo de Golf Câmara de Visita Pormenores			
Exc. Plat				
Isol.				
Substituído por :				

Logo: **MR** (Monte Rei) and **fase** ESTUDIOS E PROYECTOS, S.A.  
Sede: Rua Manuel Pires de Almeida, 111 - P.º 4 - 4100-021 PORTO  
4840.HI.PE.OO.03006