

IP8 - Roncão / Grândola
(Trecho 2 - km 26+850 a km 48+304)

--- Limite do DPR

Mapa de ruído (Lden) - 2033

Sem Medidas

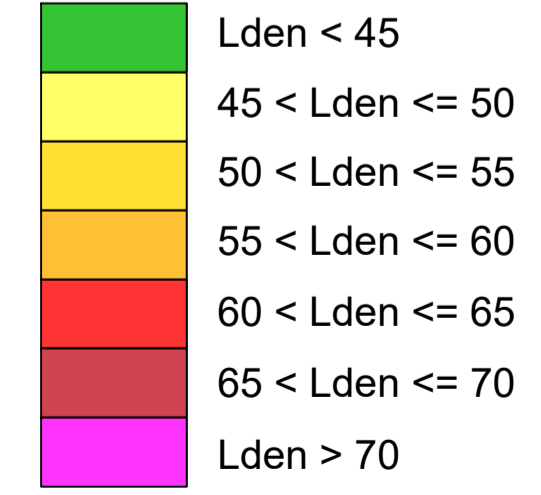

- PM (#) - Pontos medidos
- R (#) - Recetores
- ◆ R (#) - Recetores em DPR não suscetíveis de proteção acústica

Esquema de Páginas

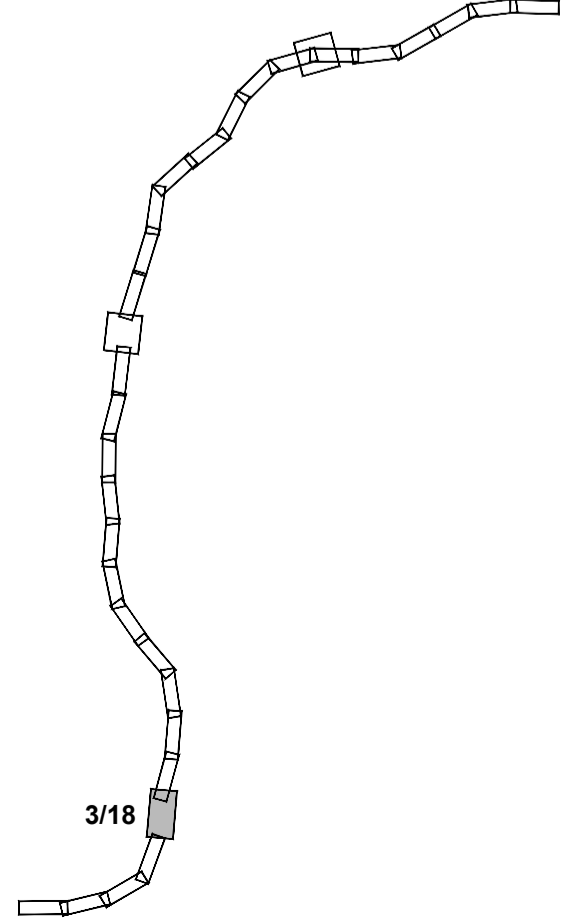

Fonte: (Cartografia Base) Instituto Geográfico do Exército, Cartas Militares de Portugal da Série M888 a escala 1:25.000; 484 - Melides (Grândola), 4ª edição de 2008; 485 - Grândola, 4ª edição de 2009; 505 - Santo André (Santiago do Cacém), 4ª edição de 2009; 506 - São Francisco da Serra (Santiago do Cacém), 4ª edição de 2009; 514 - Santiago do Cacém, 4ª edição de 2009; 517 - São Bartolomeu da Serra (Santiago do Cacém) 4ª edição de 2008. REF. XXXX



IP8 (A26) - LIGAÇÃO ENTRE SINES E A A2
LANÇO IP8 ENTRE RONÇÃO E GRÂNDOLA
AUMENTO DA CAPACIDADE
TRECHO 2 - ENTRE O PK 26+850 E O PK 48+304

Título		Desenho	
Mapa de Ruído Lden - 2033 - Com Medidas		3	
Sistema de referência	Escalas	Folha	Versão
EPSG 3763 (PT-TM06/ETRS89 - European Terrestrial Reference System 1989)	1: 1000 0 10 20 m	3/18	0
Ficheiro	Data	Formato	
	Abril 2024	A1 - 594x841	

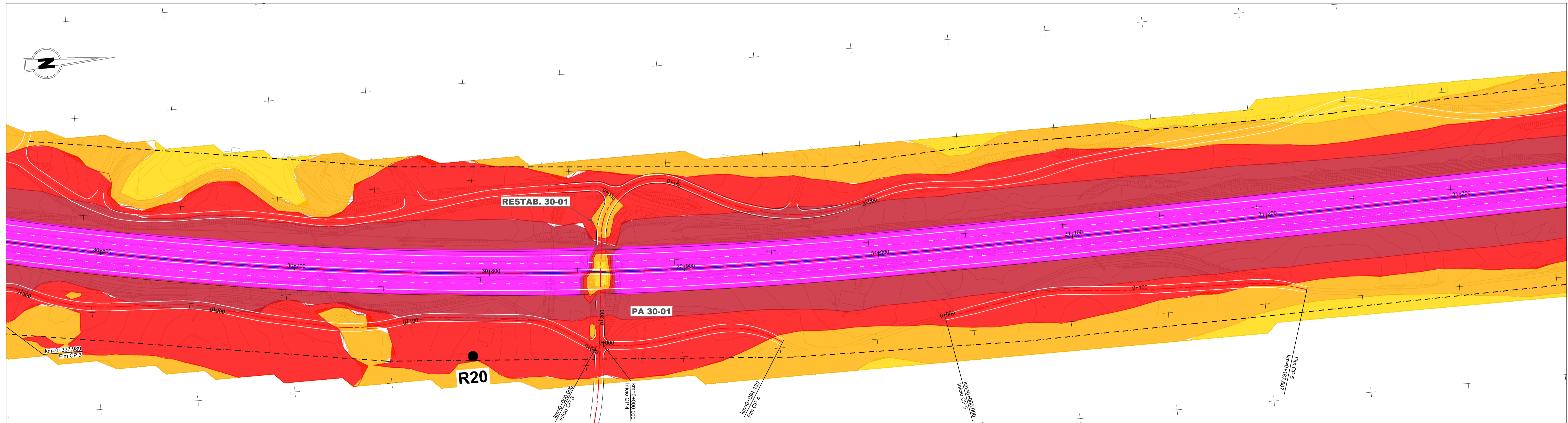
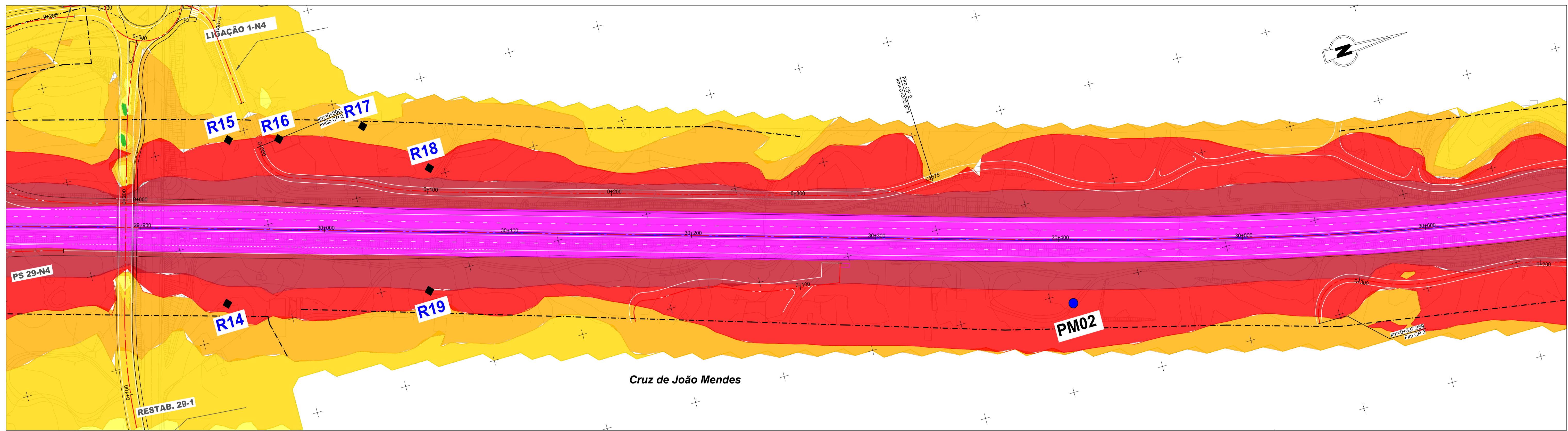

IP8 - Roncão / Grândola
(Trecho 2 - km 26+850 a km 48+304)

--- Limite do DPR

Mapa de ruído (Lden) - 2033

Sem Medidas

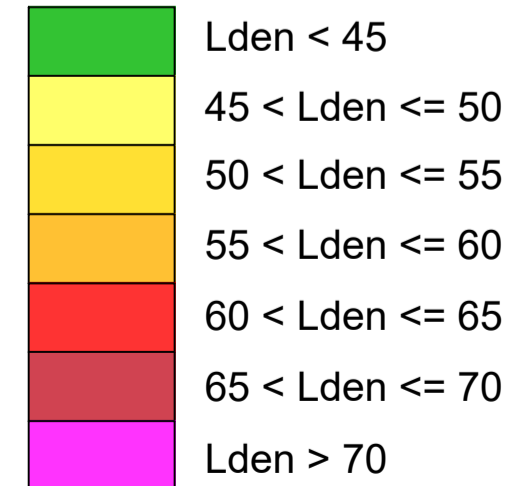

- PM (#) - Pontos medidos
- R (#) - Recetores
- ◆ R (#) - Recetores em DPR não suscetíveis de proteção acústica

Esquema de Páginas

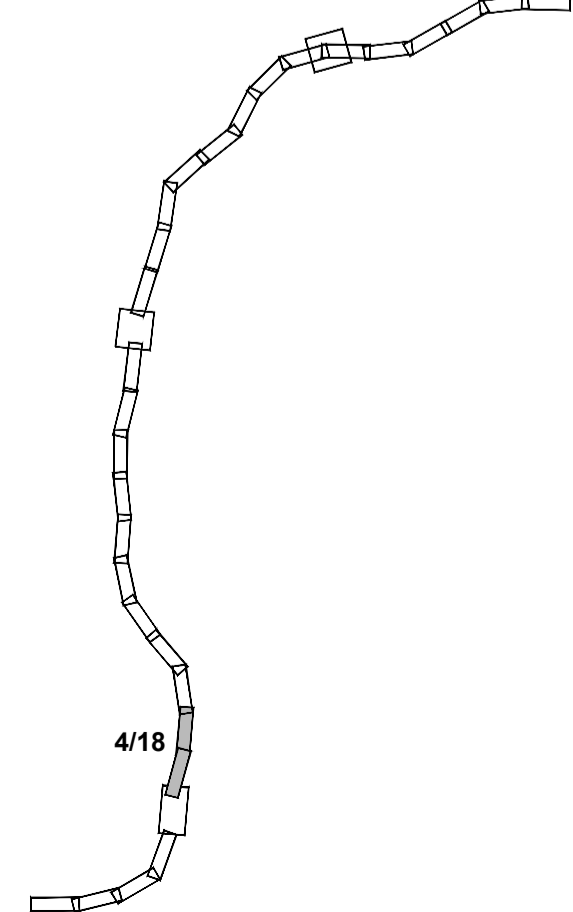

Fonte: (Cartografia Base) Instituto Geográfico do Exército, Cartas Militares de Portugal da Série M888 à escala 1:25.000; 494 - Melides (Grândola), 4ª edição de 2008; 495 - Grândola, 4ª edição de 2009; 505 - Santo André (Santiago do Cacém), 4ª edição de 2009; 506 - São Francisco da Serra (Santiago do Cacém), 4ª edição de 2009; 514 - Santiago do Cacém, 4ª edição de 2009; 517 - São Bartolomeu da Serra (Santiago do Cacém) 4ª edição de 2008. REF XXXX



**IP8 (A26) - LIGAÇÃO ENTRE SINES E A A2
LANÇO IP8 ENTRE RONÇÃO E GRÂNDOLA
AUMENTO DA CAPACIDADE
TRECHO 2 - ENTRE O PK 26+850 E O PK 48+304**

Título		Desenho	
Mapa de Ruído Lden - 2033 - Com Medidas		3	
Sistema de referência	Escala	Folha	Versão
EPSG 3763 (PT-TM06/ETRS89 - European Terrestrial Reference System 1989)	1: 1000 0 10 20 m	4/18	0
Ficheiro	Data	Formato	
	Abril 2024	A1 - 594x841	

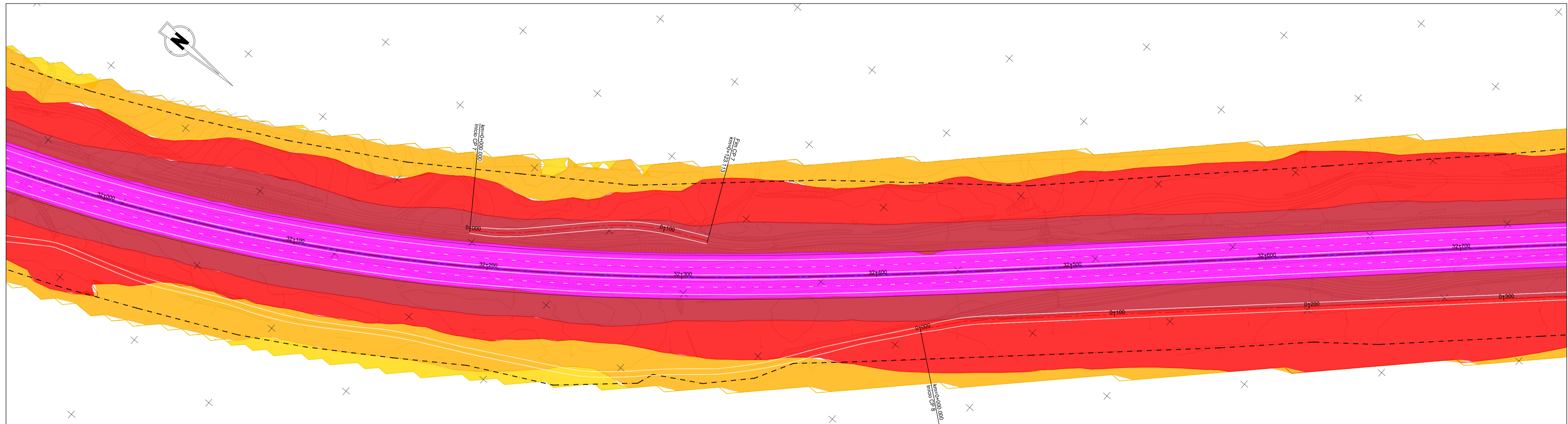
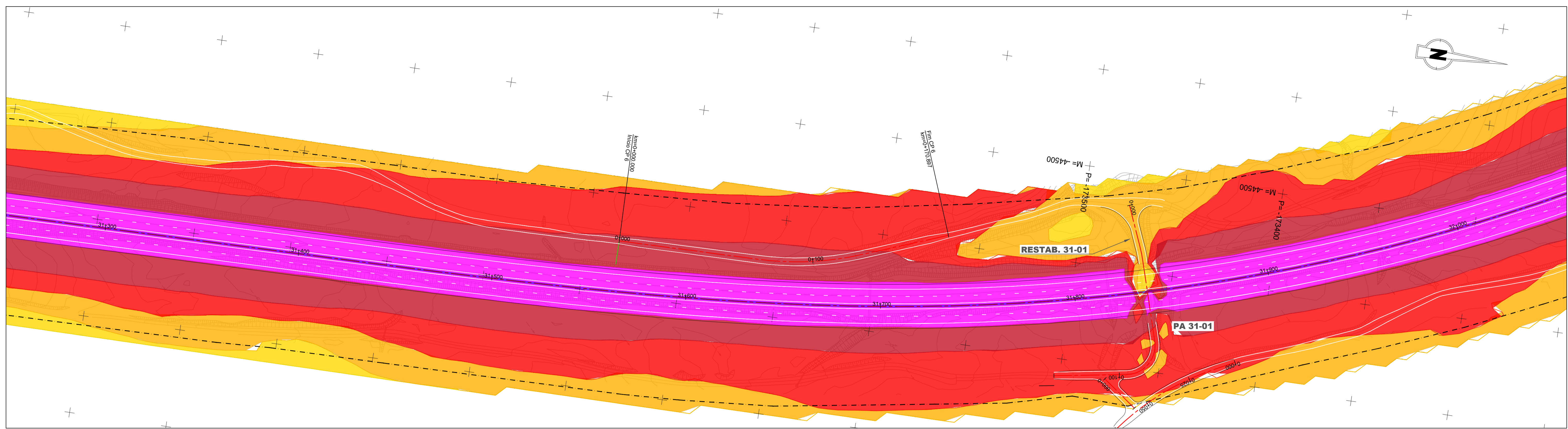

IP8 - Roncão / Grândola
(Trecho 2 - km 26+850 a km 48+304)

--- Limite do DPR

Mapa de ruído (Lden) - 2033

Sem Medidas

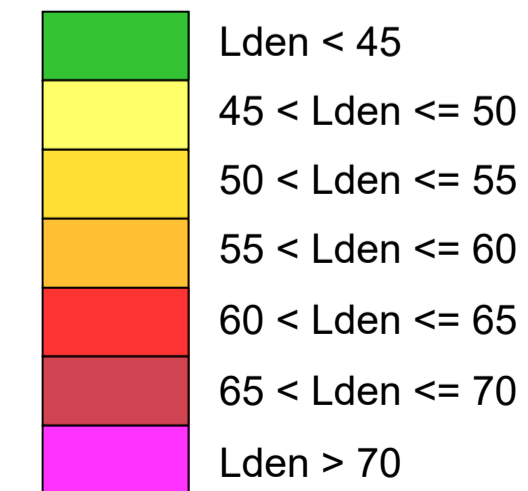

- PM (#) - Pontos medidos
- R (#) - Recetores
- ◆ R (#) - Recetores em DPR não suscetíveis de proteção acústica

Esquema de Páginas

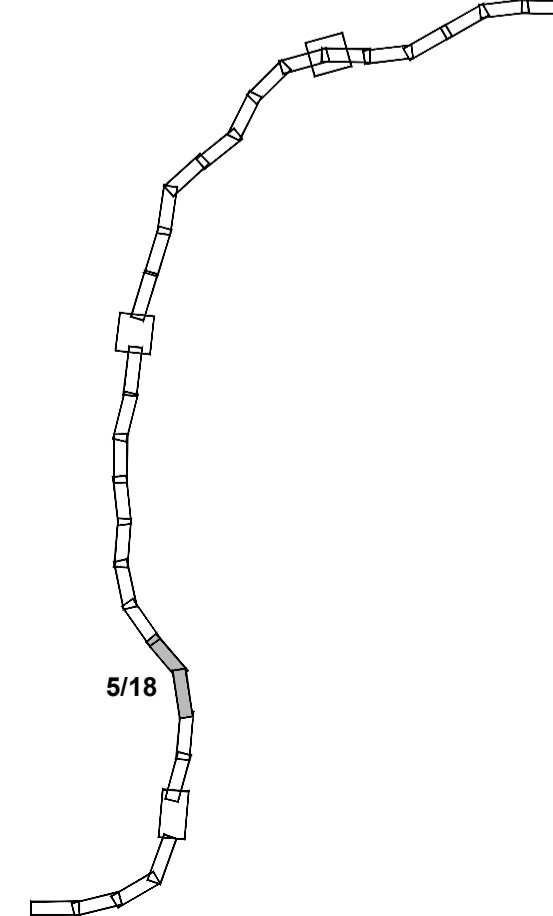

Fontes: (Cartografia Base)
Instituto Geográfico do Exército, Cartas Militares de Portugal da Série M888 a escala 1:25.000:
484 - Melides (Grândola), 4ª edição de 2008; 485 - Grândola, 4ª edição de 2009; 505 - Santo André (Santiago do Cacém), 4ª edição de 2009; 506 - São Francisco da Serra (Santiago do Cacém), 4ª edição de 2009; 514 - Santiago do Cacém, 4ª edição de 2009; 517 - São Bartolomeu da Serra (Santiago do Cacém) 4ª edição de 2008.
REF XXXXX



**IP8 (A26) - LIGAÇÃO ENTRE SINES E A A2
LANÇO IP8 ENTRE RONÇÃO E GRÂNDOLA
AUMENTO DA CAPACIDADE
TRECHO 2 - ENTRE O PK 26+850 E O PK 48+304**

Título		Desenho	
Mapa de Ruído Lden - 2033 - Com Medidas		3	
Sistema de referência	Escalas	Folha	Versão
EPSG 3763 (PT-TM06/ETRS89 - European Terrestrial Reference System 1989)	1: 1000 0 10 20 m	5/18	0
Ficheiro	Data	Formato	
	Abril 2024	A1 - 594x841	

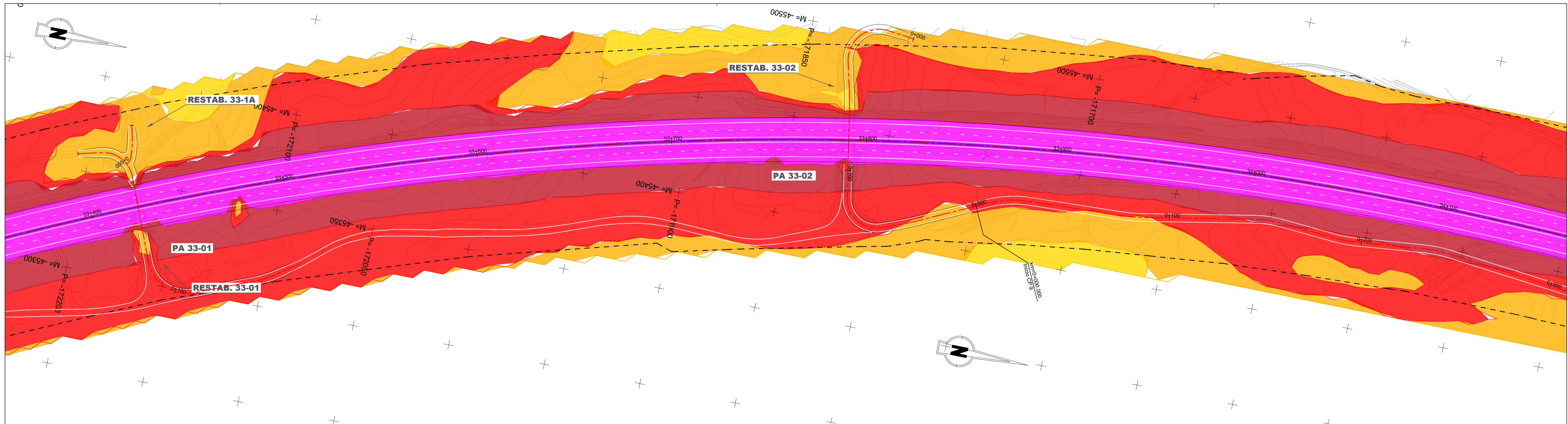
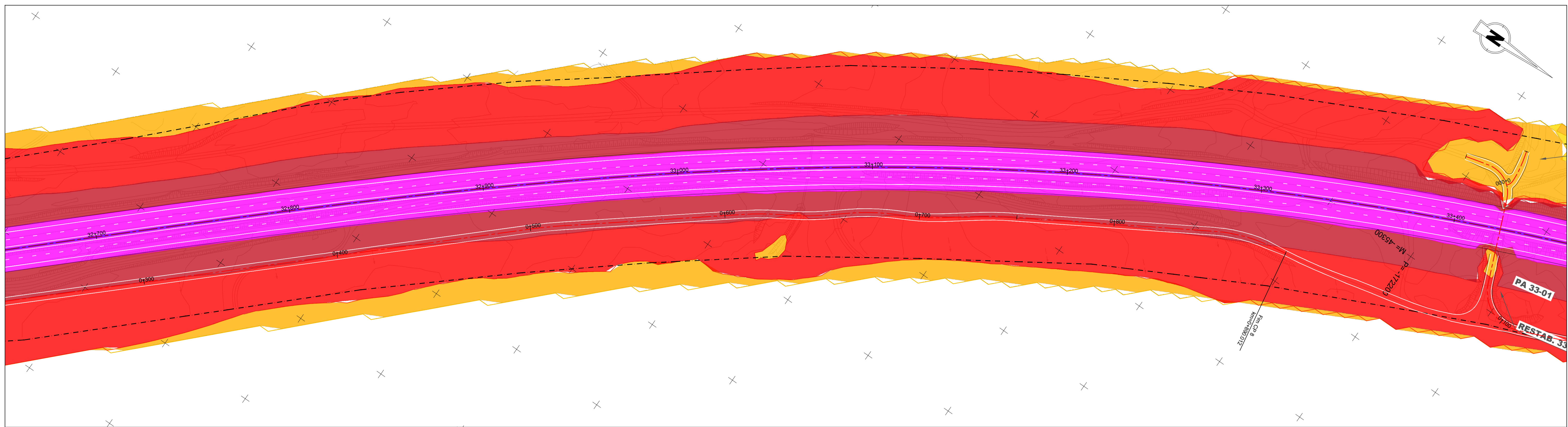

IP8 - Roncão / Grândola
(Trecho 2 - km 26+850 a km 48+304)

--- Limite do DPR

Mapa de ruído (Lden) - 2033

Sem Medidas

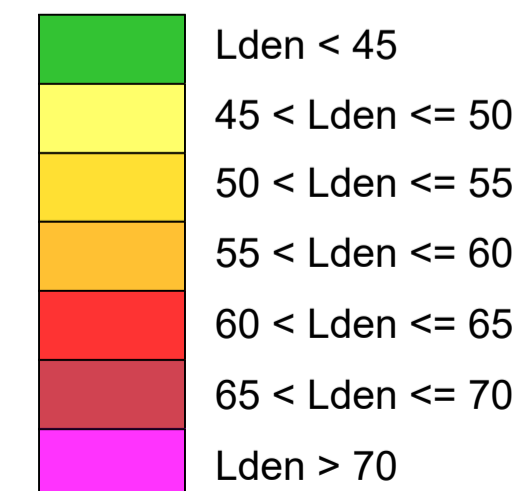

- PM (#) - Pontos medidos
- R (#) - Recetores
- ◆ R (#) - Recetores em DPR não suscetíveis de proteção acústica

Esquema de Páginas

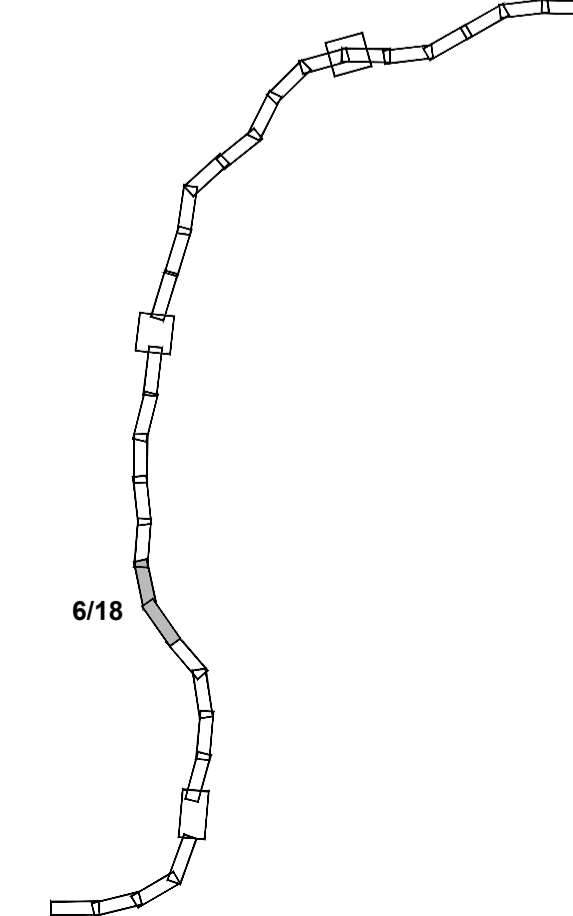

Fonte: (Cartografia Base)
Instituto Geográfico do Exército, Cartas Militares de Portugal da Série M888 a escala 1:25 000;
484 - Matos (Grândola), 4ª edição de 2008; 485 - Grândola, 4ª edição de 2009; 505 - Santo André (Santiago do Cacém), 4ª edição de 2009; 506 - São Francisco da Serra (Santiago do Cacém), 4ª edição de 2009; 514 - Santiago do Cacém, 4ª edição de 2009; 517 - São Bartolomeu da Serra (Santiago do Cacém) 4ª edição de 2008.
REF XXXX



**IP8 (A26) - LIGAÇÃO ENTRE SINES E A A2
LANÇO IP8 ENTRE RONÇÃO E GRÂNDOLA
AUMENTO DA CAPACIDADE
TRECHO 2 - ENTRE O PK 26+850 E O PK 48+304**

Título		Desenho	
Mapa de Ruído Lden - 2033 - Com Medidas		3	
Sistema de referência	Escalas	Folha	Versão
EPSG 3763 (PT-TM06/ETRS89 - European Terrestrial Reference System 1989)	1: 1000 0 10 20 m	6/18	0
Ficheiro	Data	Formato	
	Abril 2024	A1 - 594x841	

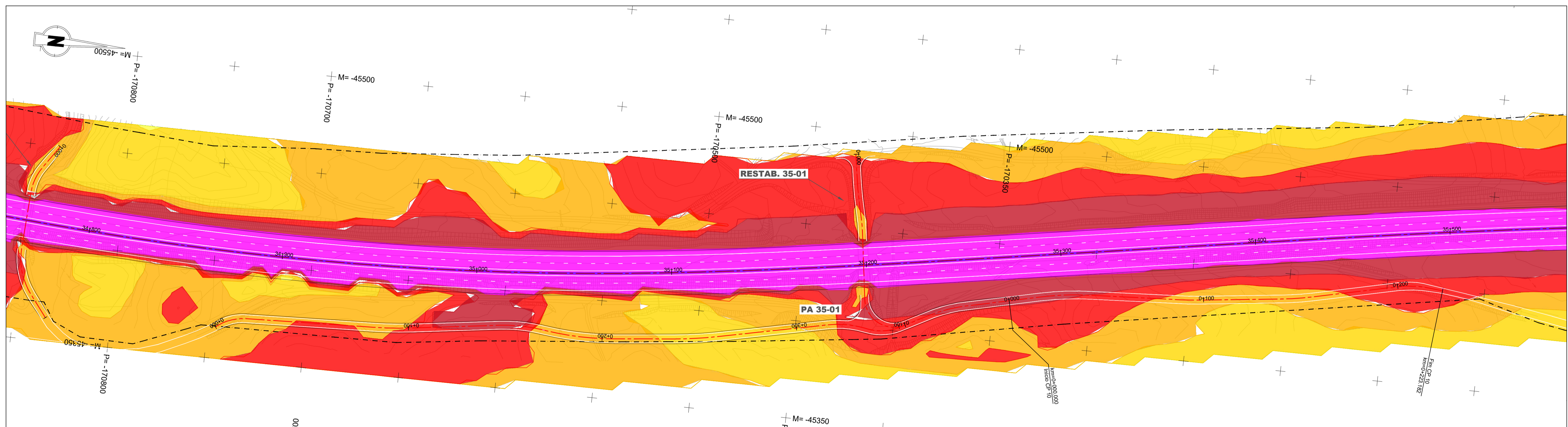
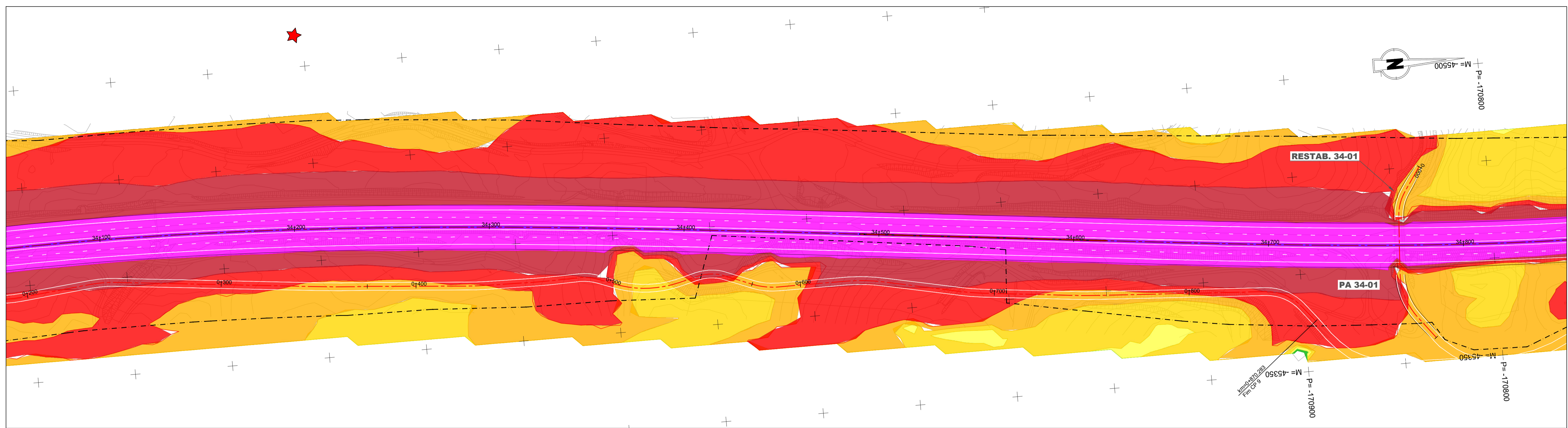

IP8 - Roncão / Grândola
(Trecho 2 - km 26+850 a km 48+304)

--- Limite do DPR

Mapa de ruído (Lden) - 2033

Sem Medidas

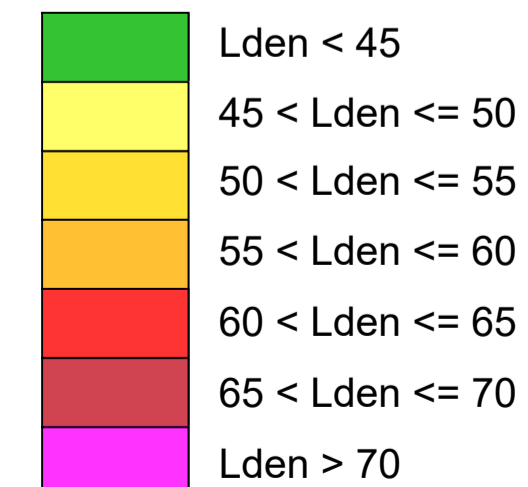

- PM (#) - Pontos medidos
- R (#) - Recetores
- ◆ R (#) - Recetores em DPR não suscetíveis de proteção acústica

Esquema de Páginas

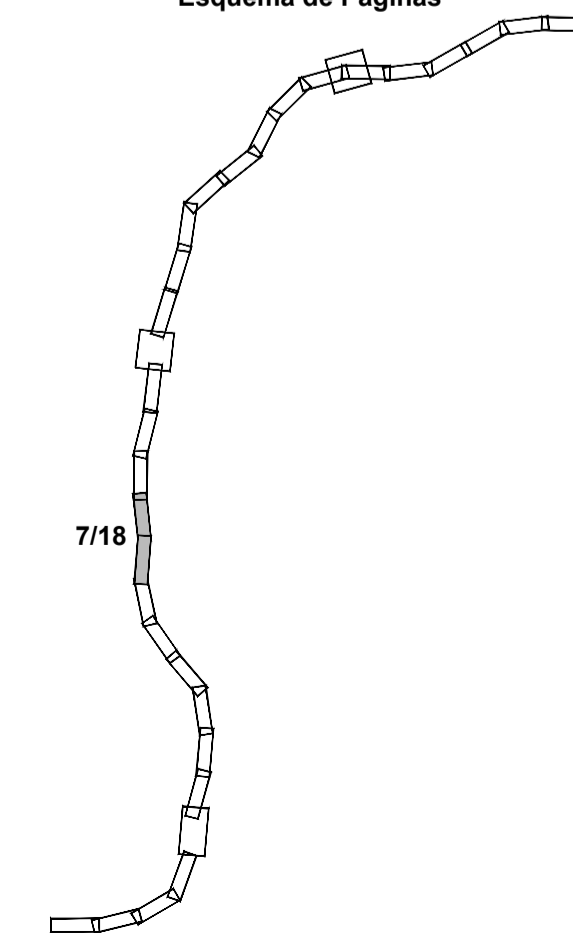

Fonte: (Cartografia Base) Instituto Geográfico do Exército, Cartas Militares de Portugal da Série M888 a escala 1:25 000; 484 - Melides (Grândola), 4ª edição de 2008; 485 - Grândola, 4ª edição de 2009; 505 - Santo André (Santiago do Cacém), 4ª edição de 2009; 506 - São Francisco da Serra (Santiago do Cacém), 4ª edição de 2009; 514 - Santiago do Cacém, 4ª edição de 2009; 517 - São Bartolomeu da Serra (Santiago do Cacém) 4ª edição de 2008. REF XXXX



**IP8 (A26) - LIGAÇÃO ENTRE SINES E A A2
LANÇO IP8 ENTRE RONCÃO E GRÂNDOLA
AUMENTO DA CAPACIDADE
TRECHO 2 - ENTRE O PK 26+850 E O PK 48+304**

Título		Desenho	
Mapa de Ruído Lden - 2033 - Com Medidas		3	
Sistema de referência	Escala	Folha	Versão
EPSG 3763 (PT-TM06/ETRS89 - European Terrestrial Reference System 1989)	1: 1000 0 10 20 m	7/18	0
Ficheiro	Data	Formato	
	Abril 2024	A1 - 594x841	

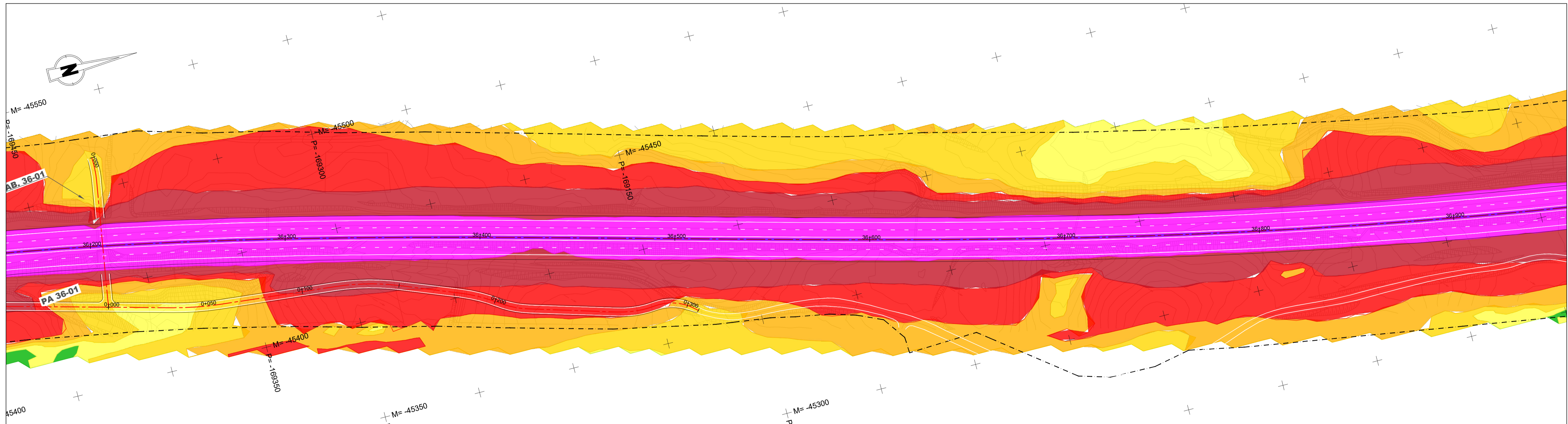
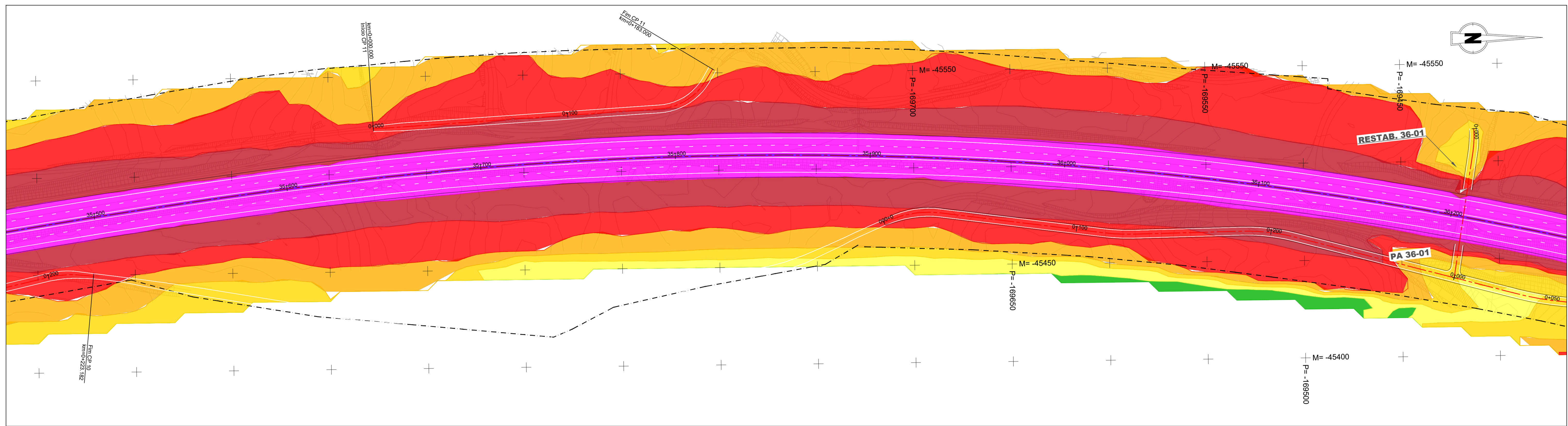

IP8 - Ronção / Grândola
(Trecho 2 - km 26+850 a km 48+304)

--- Limite do DPR

Mapa de ruído (Lden) - 2033

Sem Medidas

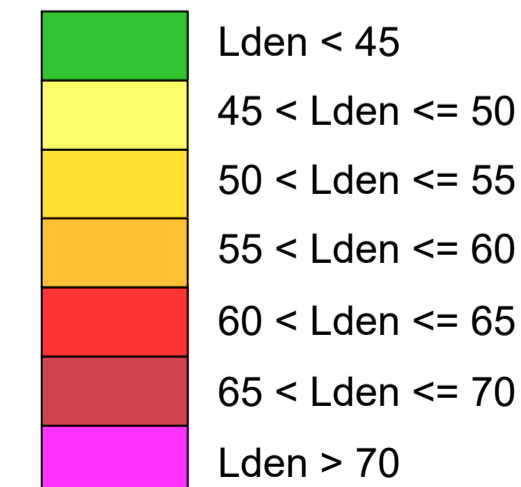

- PM (#) - Pontos medidos
- R (#) - Recetores
- ◆ R (#) - Recetores em DPR não suscetíveis de proteção acústica

Esquema de Páginas

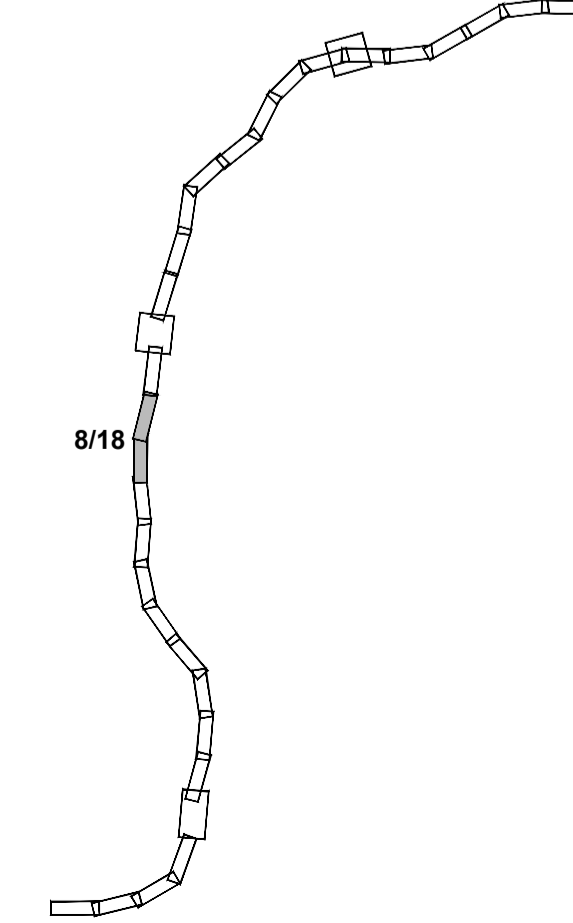

Fonte: (Cartografia Base)
Instituto Geográfico do Exército, Cartas Militares de Portugal da Série M888 a escala 1:25 000;
494 - Matos (Grândola), 4ª edição de 2008; 495 - Grândola, 4ª edição de 2009; 505 - Santo André (Santiago do Cacém), 4ª edição de 2009; 506 - São Francisco da Serra (Santiago do Cacém), 4ª edição de 2009; 514 - Santiago do Cacém, 4ª edição de 2009; 517 - São Bartolomeu da Serra (Santiago do Cacém) 4ª edição de 2008.
REF XXXXX



IP8 (A26) - LIGAÇÃO ENTRE SINES E A A2
LANÇO IP8 ENTRE RONÇÃO E GRÂNDOLA
AUMENTO DA CAPACIDADE
TRECHO 2 - ENTRE O PK 26+850 E O PK 48+304

Título	Mapa de Ruído		Desenho
	Lden - 2033 - Com Medidas		3

Sistema de referência	Escalas	Folha	Versão
EPSG 3763 (PT-TM06/ETRS89 - European Terrestrial Reference System 1989)	1: 1000 0 10 20 m	8/18	0

Ficheiro	Data	Formato
	Abril 2024	A1 - 594x841

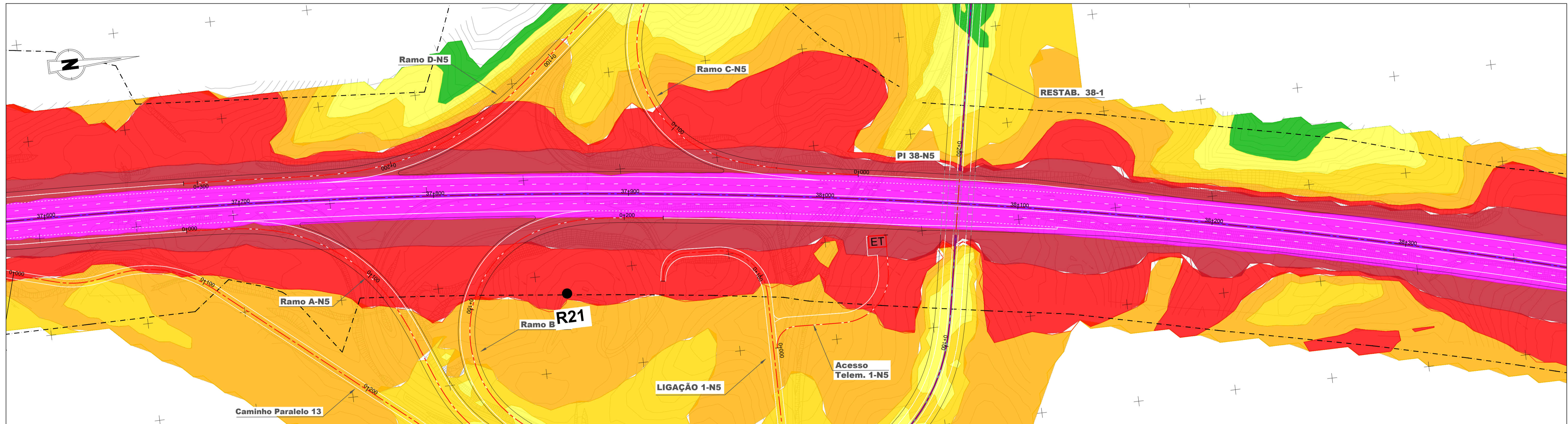
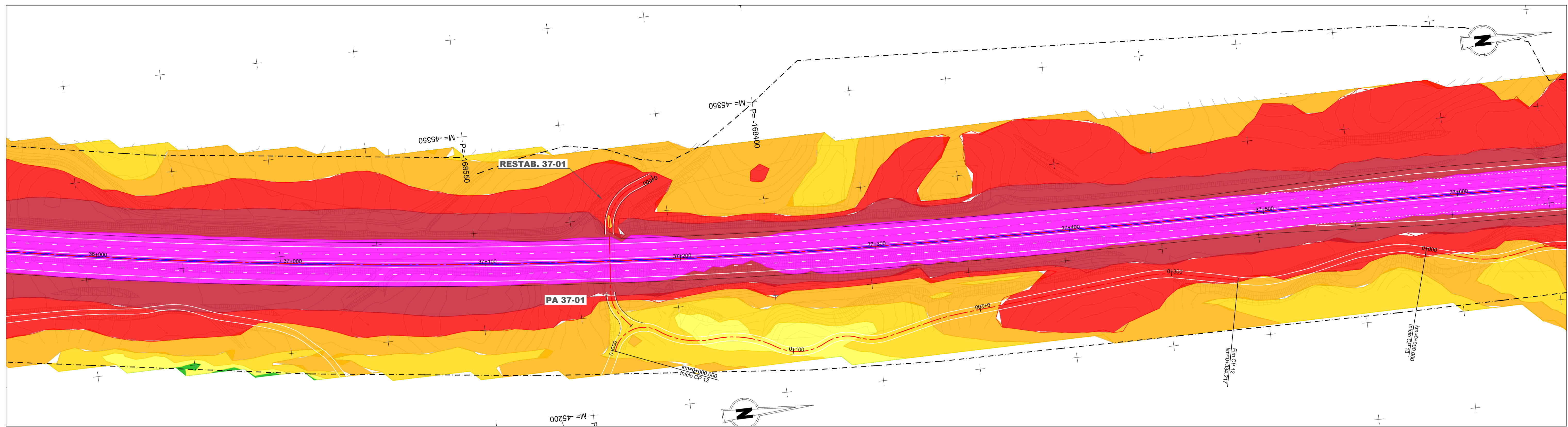

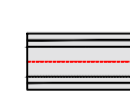



 IP8 - Roncão / Grândola
(Trecho 2 - km 26+850 a km 48+304)

 Limite do DPR

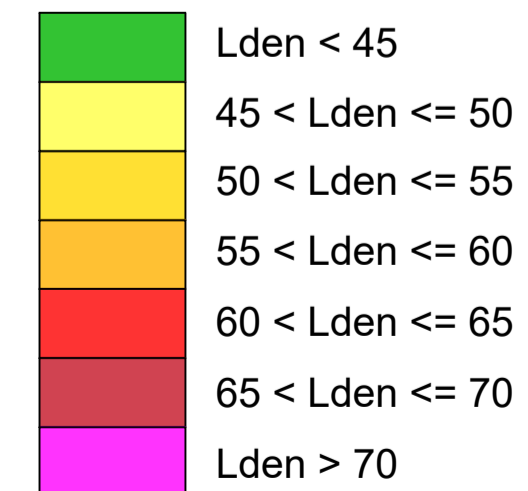
Mapa de ruído (Lden) - 2033

Sem Medidas



-  PM (#) - Pontos medidos
-  R (#) - Recetores
-  R (#) - Recetores em DPR não suscetíveis de proteção acústica

Esquema de Páginas

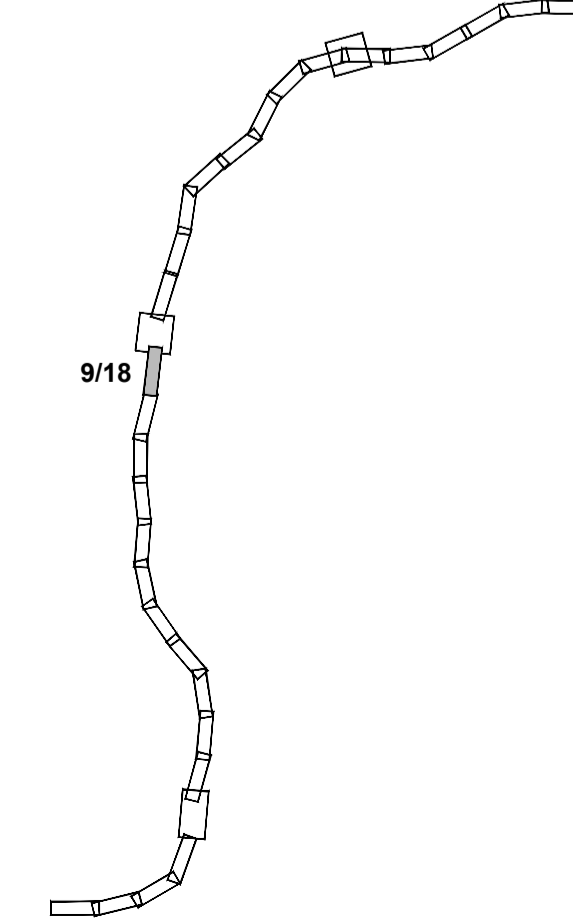

Fonte: (Cartografia Base)
Instituto Geográfico do Exército, Cartas Militares de Portugal da Série M888 a escala 1:25 000:
484 - Melides (Grândola), 4ª edição de 2008; 485 - Grândola, 4ª edição de 2009; 505 - Santo André (Santiago do Cacém), 4ª edição de 2009; 506 - São Francisco da Serra (Santiago do Cacém), 4ª edição de 2009; 514 - Santiago do Cacém, 4ª edição de 2009; 517 - São Bartolomeu da Serra (Santiago do Cacém) 4ª edição de 2008.
REF. XXXX

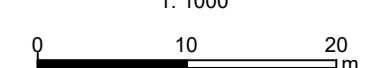

**IP8 (A26) - LIGAÇÃO ENTRE SINES E A A2
LANÇO IP8 ENTRE RONCÃO E GRÂNDOLA
AUMENTO DA CAPACIDADE
TRECHO 2 - ENTRE O PK 26+850 E O PK 48+304**

Título		Desenho	
Mapa de Ruído Lden - 2033 - Com Medidas		3	
Sistema de referência	Escala	Folha	Versão
EPSG 3763 (PT-TM06/ETRS89 - European Terrestrial Reference System 1989)	1: 1000 	9/18	0
Ficheiro	Data	Formato	
	Abril 2024	A1 - 594x841	

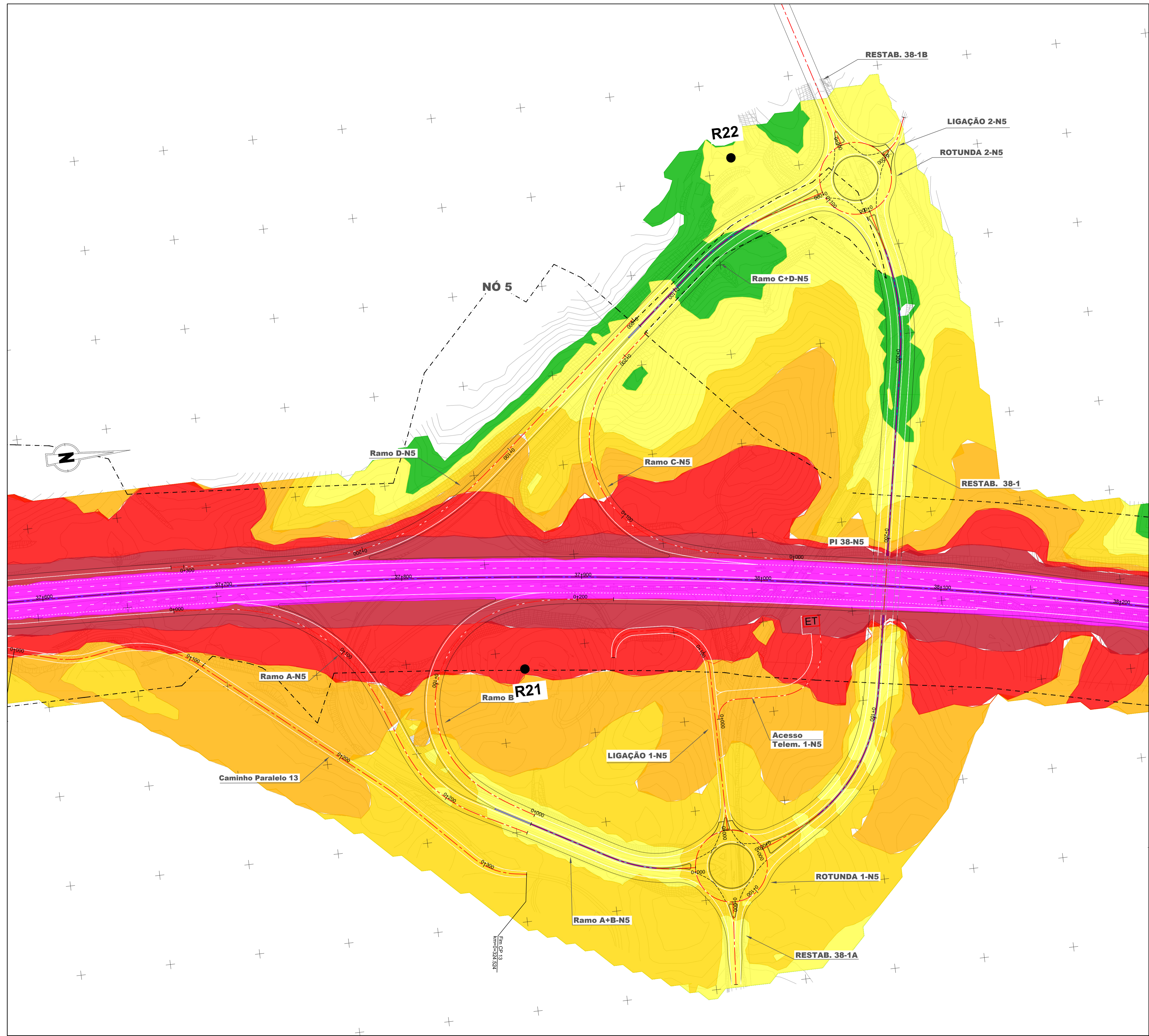

IP8 - Roncão / Grândola
(Trecho 2 - km 26+850 a km 48+304)

--- Limite do DPR

Mapa de ruído (Lden) - 2033

Sem Medidas

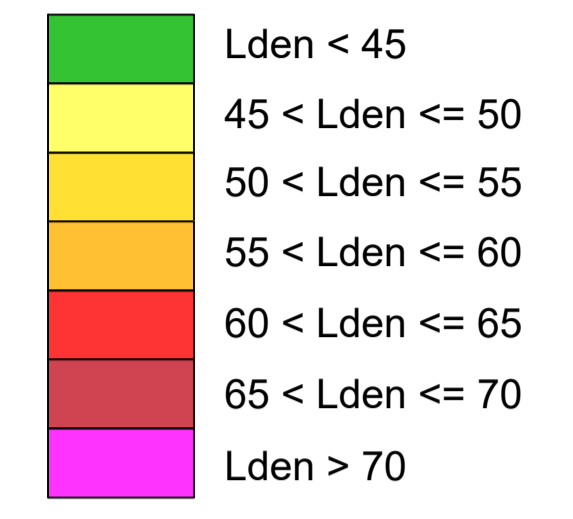

- PM (#) - Pontos medidos
- R (#) - Recetores
- ◆ R (#) - Recetores em DPR não suscetíveis de proteção acústica

Esquema de Páginas

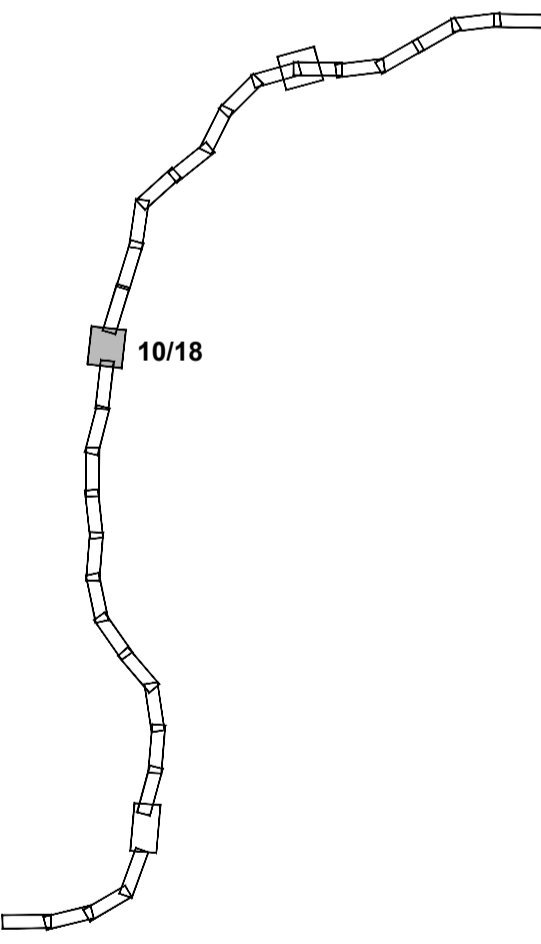

Fonte: (Cartografia Base)
Instituto Geográfico do Exército, Cartas Militares de Portugal da Série M888 a escala 1:25 000;
484 - Matões (Grândola), 4ª edição de 2008; 485 - Grândola, 4ª edição de 2009; 505 - Santo André (Santiago do Cacém), 4ª edição de 2009; 506 - São Francisco da Serra (Santiago do Cacém), 4ª edição de 2009; 514 - Santiago do Cacém, 4ª edição de 2009; 517 - São Bartolomeu da Serra (Santiago do Cacém) 4ª edição de 2008.
REF XXXX



**IP8 (A26) - LIGAÇÃO ENTRE SINES E A A2
LANÇO IP8 ENTRE RONÇÃO E GRÂNDOLA
AUMENTO DA CAPACIDADE
TRECHO 2 - ENTRE O PK 26+850 E O PK 48+304**

Titulo	Mapa de Ruído Lden - 2033 - Com Medidas		Desenho	3
--------	----------------------------------------------------	--	---------	----------

Sistema de referência	Escalas	Folha	Versão
EPSG 3763 (PT-TM06/ETRS89 - European Terrestrial Reference System 1989)	1: 1000 0 10 20 m	10/18	0

Ficheiro	Data	Formato
	Abril 2024	A1 - 594x841

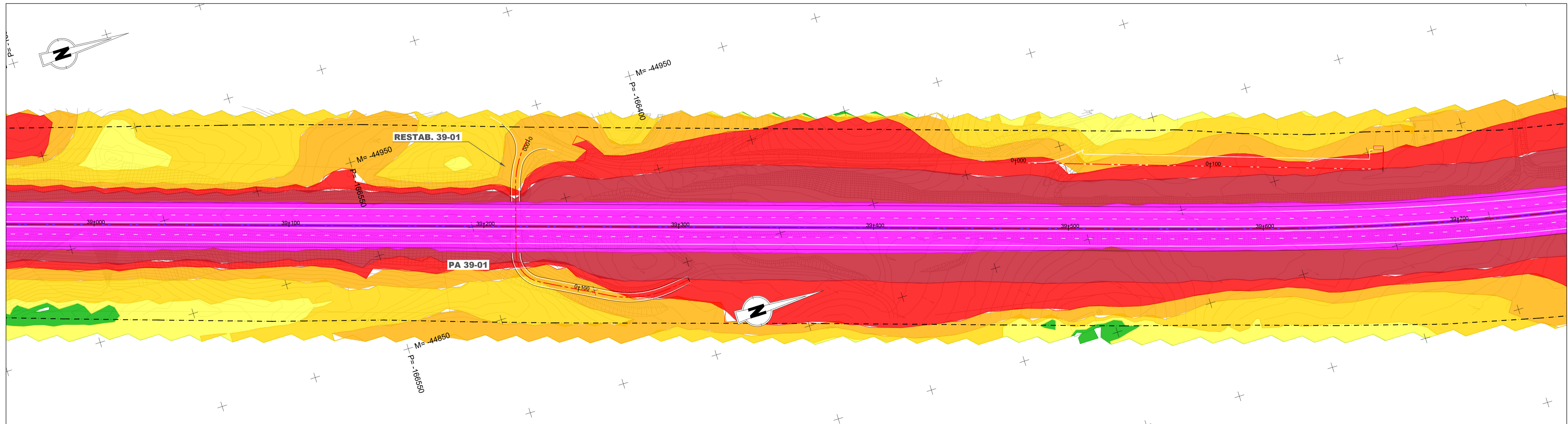
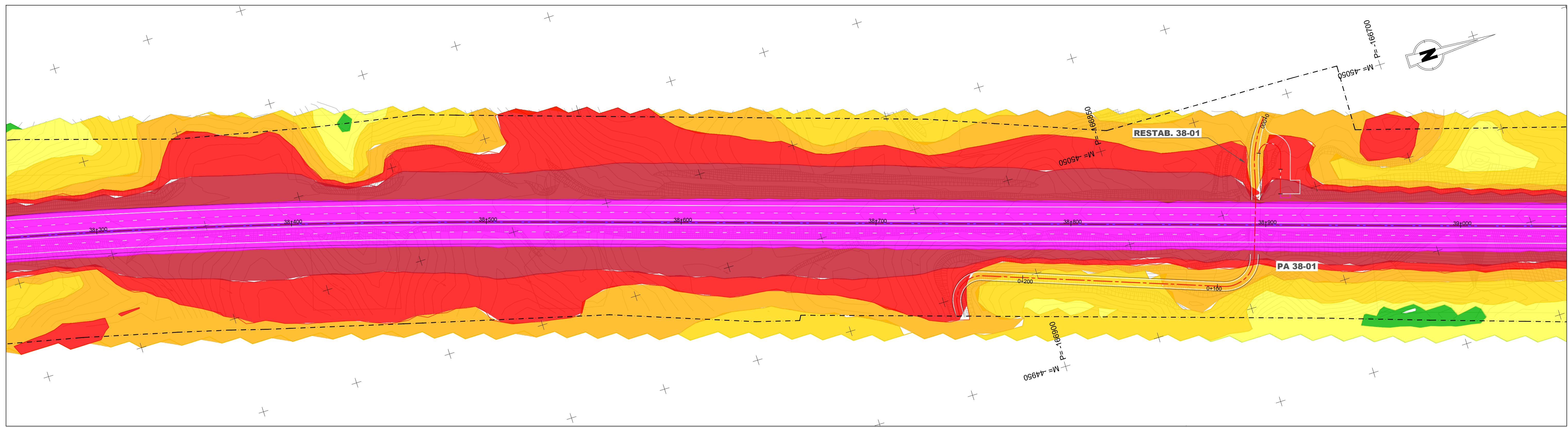

IP8 - Roncão / Grândola
(Trecho 2 - km 26+850 a km 48+304)

--- Limite do DPR

Mapa de ruído (Lden) - 2033

Sem Medidas

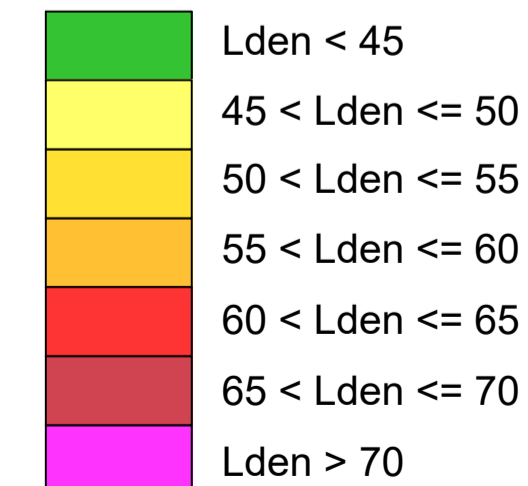

- PM (#) - Pontos medidos
- R (#) - Recetores
- ◆ R (#) - Recetores em DPR não suscetíveis de proteção acústica

Esquema de Páginas

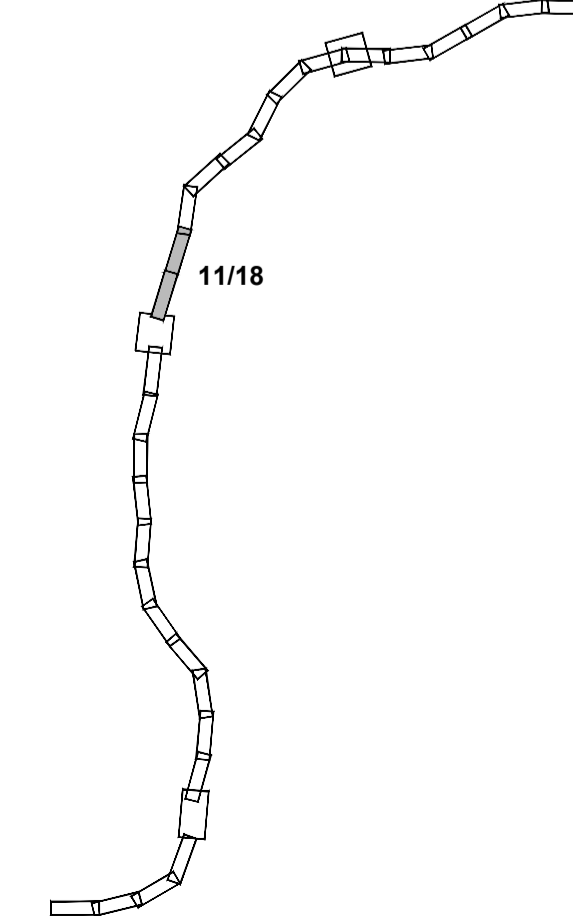

Fonte: (Cartografia Base)
Instituto Geográfico do Exército, Cartas Militares de Portugal da Série M888 a escala 1:25 000:
484 - Melides (Grândola), 4ª edição de 2008; 485 - Grândola, 4ª edição de 2009; 505 - Santo André (Santiago do Cacém), 4ª edição de 2009; 506 - São Francisco da Serra (Santiago do Cacém), 4ª edição de 2009; 514 - Santiago do Cacém, 4ª edição de 2009; 517 - São Bartolomeu da Serra (Santiago do Cacém) 4ª edição de 2008.
REF XXXX



**IP8 (A26) - LIGAÇÃO ENTRE SINES E A A2
LANÇO IP8 ENTRE RONÇÃO E GRÂNDOLA
AUMENTO DA CAPACIDADE
TRECHO 2 - ENTRE O PK 26+850 E O PK 48+304**

Título		Desenho	
Mapa de Ruído Lden - 2033 - Com Medidas		3	
Sistema de referência	Escalas	Folha	Versão
EPSG 3763 (PT-TM06/ETRS89 - European Terrestrial Reference System 1989)	1: 1000 0 10 20 m	11/18	0
Ficheiro	Data	Formato	
	Abril 2024	A1 - 594x841	

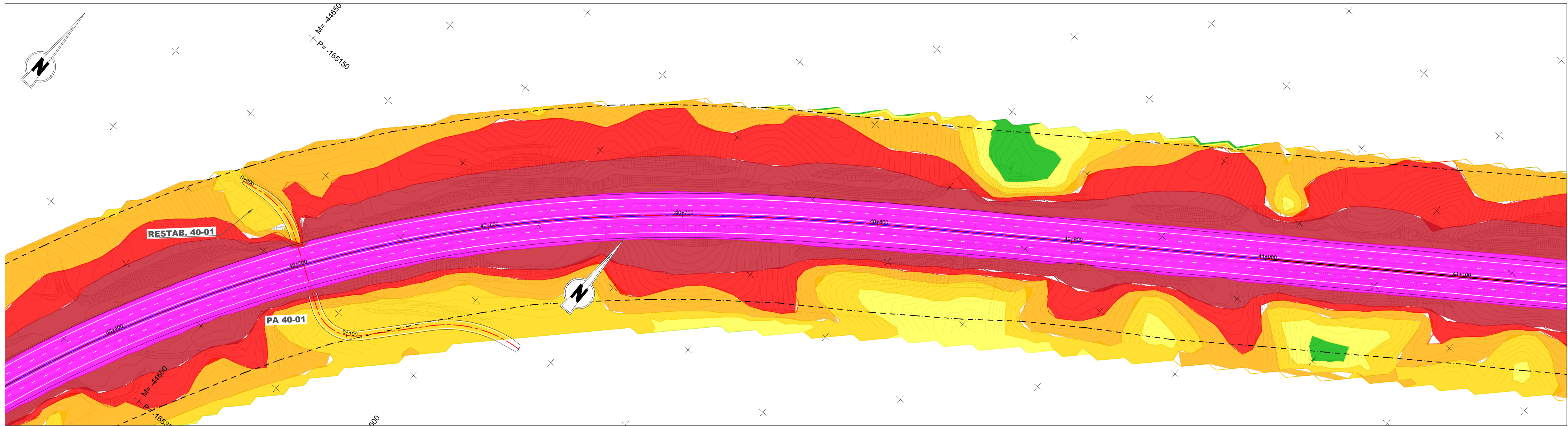
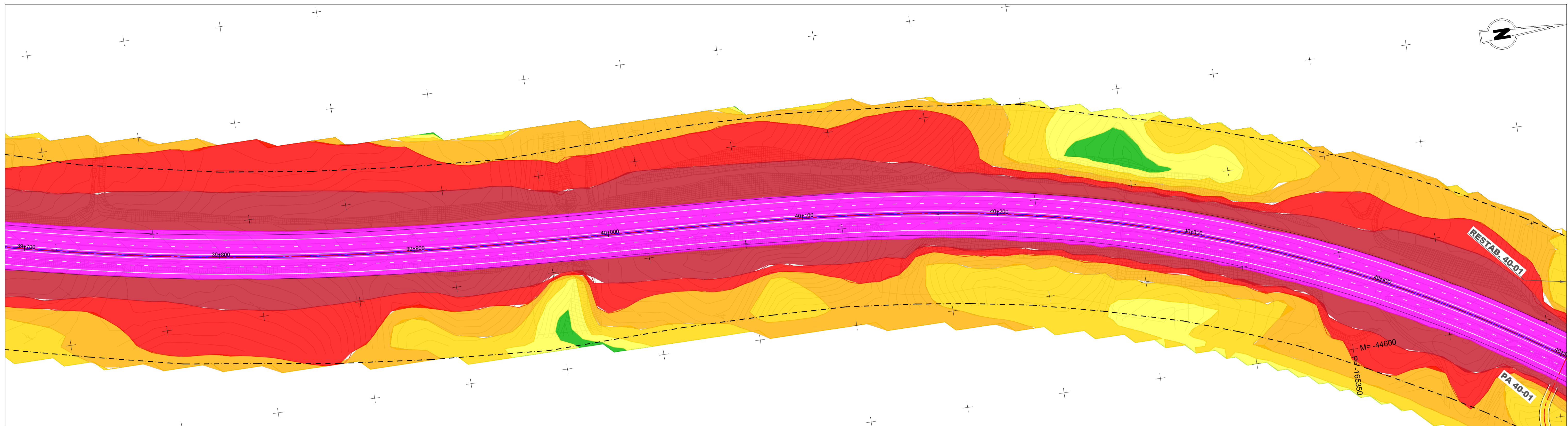

IP8 - Ronção / Grândola
(Trecho 2 - km 26+850 a km 48+304)

Limite do DPR

Mapa de ruído (Lden) - 2033

Sem Medidas

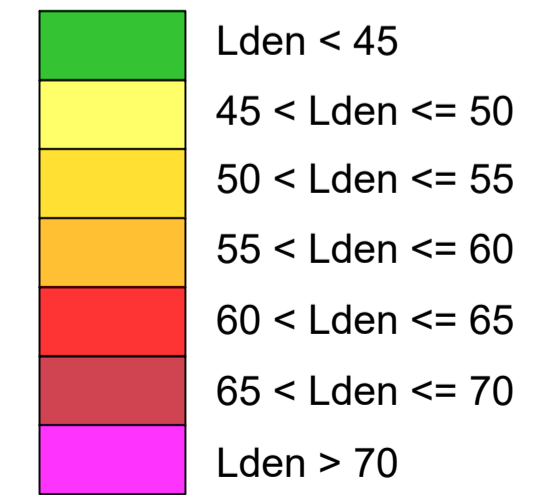

- PM (#) - Pontos medidos
- R (#) - Recetores
- R (#) - Recetores em DPR não suscetíveis de proteção acústica

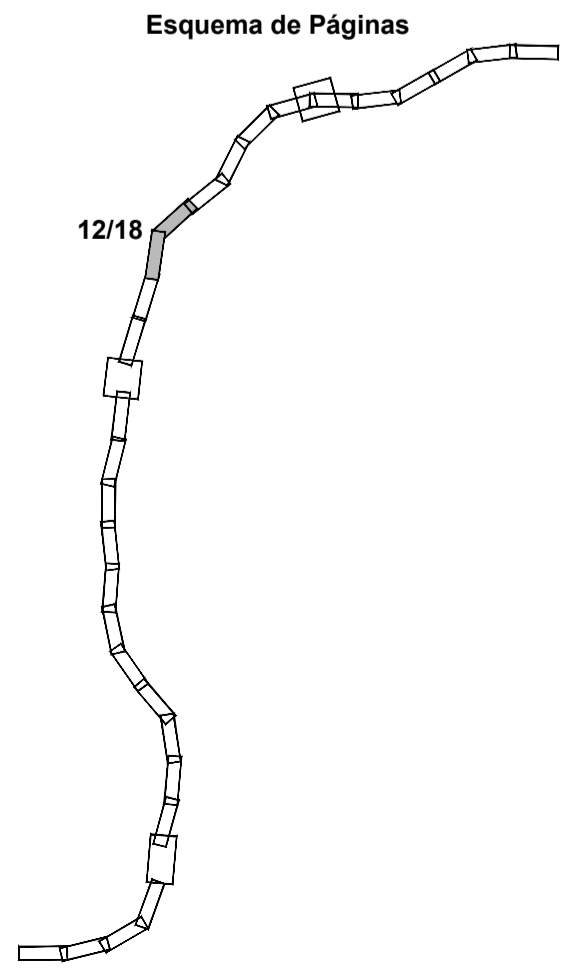

Fonte: (Cartografia Base)
Instituto Geográfico do Exército, Cartas Militares de Portugal da Série M888 a escala 1:25 000:
484 - Melides (Grândola), 4ª edição de 2008; 485 - Grândola, 4ª edição de 2009; 505 - Santo André (Santiago do Cacém), 4ª edição de 2009; 506 - São Francisco da Serra (Santiago do Cacém), 4ª edição de 2009; 514 - Santiago do Cacém, 4ª edição de 2009; 517 - São Bartolomeu da Serra (Santiago do Cacém) 4ª edição de 2008.
REF XXXX



IP8 (A26) - LIGAÇÃO ENTRE SINES E A A2
LANÇO IP8 ENTRE RONÇÃO E GRÂNDOLA
AUMENTO DA CAPACIDADE
TRECHO 2 - ENTRE O PK 26+850 E O PK 48+304

Título		Desenho	
Mapa de Ruído		3	
Lden - 2033 - Com Medidas			
Sistema de referência	Escala	Folha	Versão
EPSG 3763 (PT-TM06/ETRS89 - European Terrestrial Reference System 1989)	1: 1000 	12/18	0
Ficheiro	Data	Formato	
	Abril 2024	A1 - 594x841	

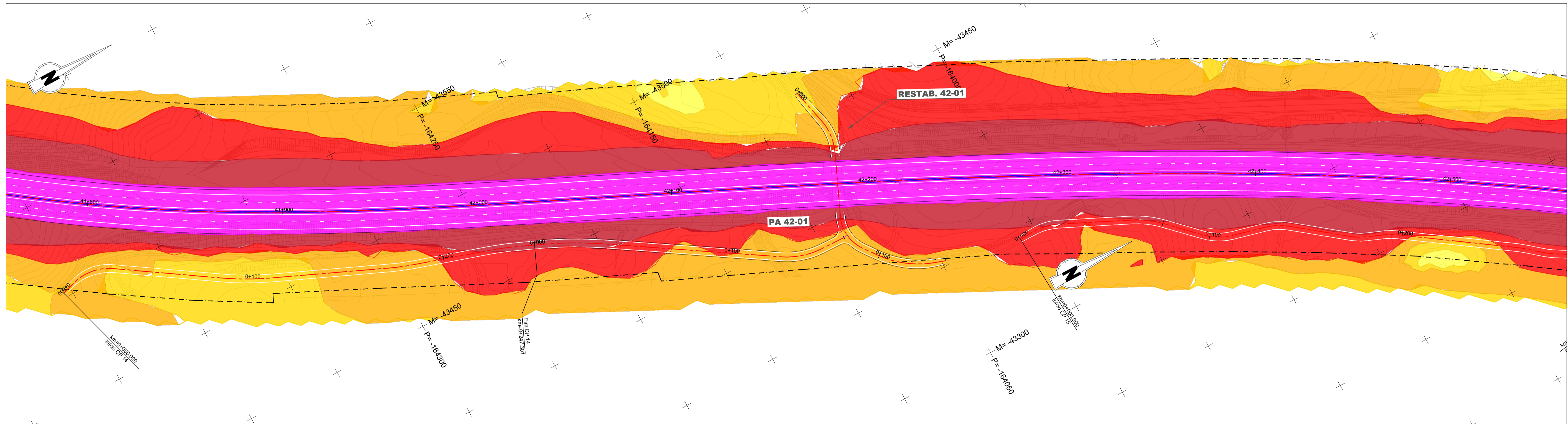
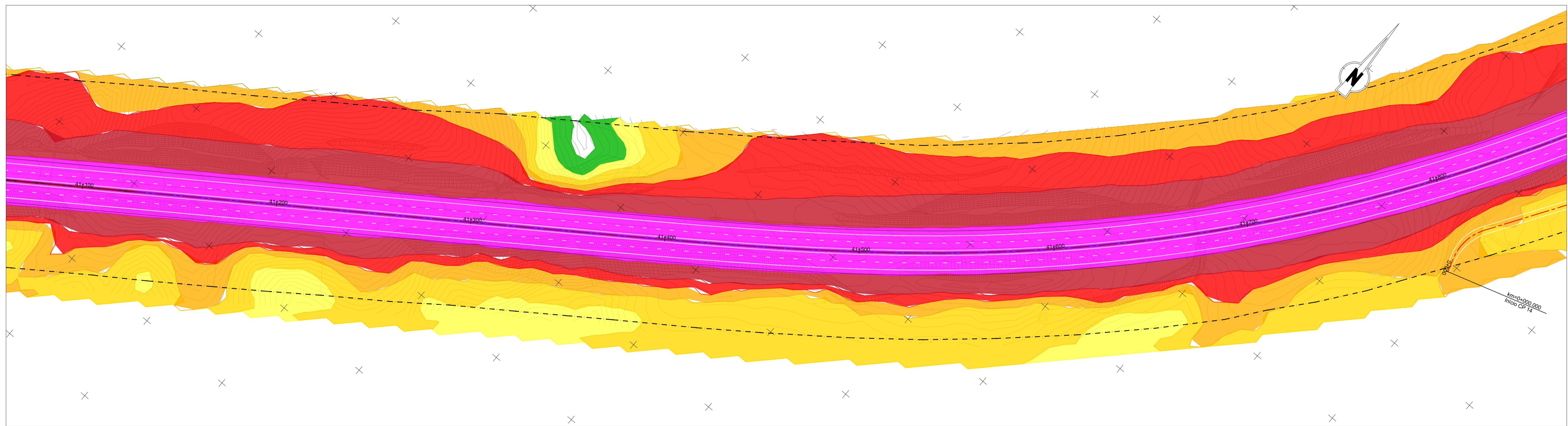

IP8 - Roncão / Grândola
(Trecho 2 - km 26+850 a km 48+304)

--- Limite do DPR

Mapa de ruído (Lden) - 2033

Sem Medidas

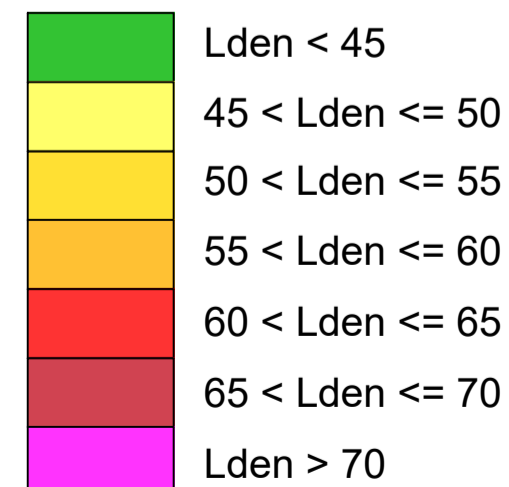

- PM (#) - Pontos medidos
- R (#) - Recetores
- ◆ R (#) - Recetores em DPR não suscetíveis de proteção acústica

Esquema de Páginas

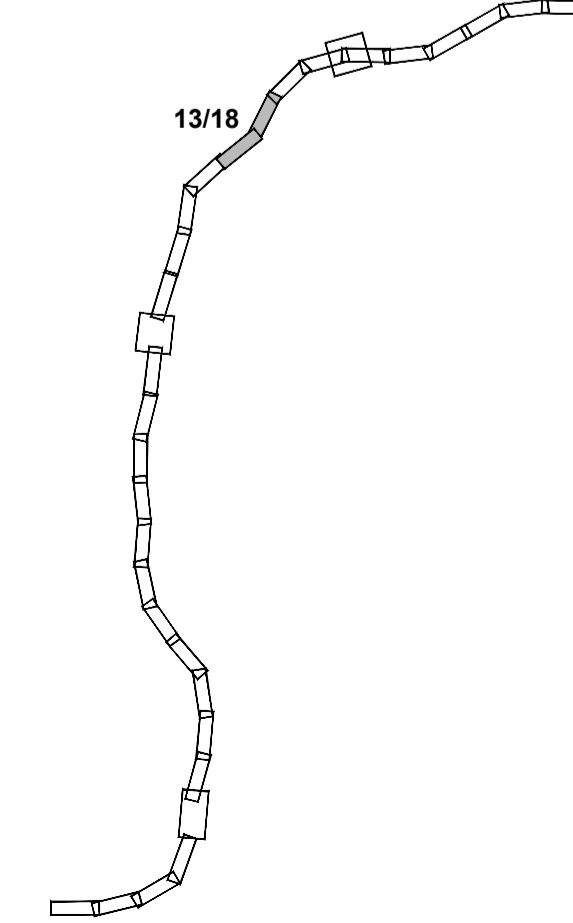



Fonte: (Cartografia Base)
Instituto Geográfico do Exército, Cartas Militares de Portugal da Série M888 a escala 1:25.000:
484 - Melides (Grândola), 4ª edição de 2008; 485 - Grândola, 4ª edição de 2009; 505 - Santo André (Santiago do Cacém), 4ª edição de 2009; 506 - São Francisco da Serra (Santiago do Cacém), 4ª edição de 2009; 514 - Santiago do Cacém, 4ª edição de 2009; 517 - São Bartolomeu da Serra (Santiago do Cacém) 4ª edição de 2008.
REF XXXX

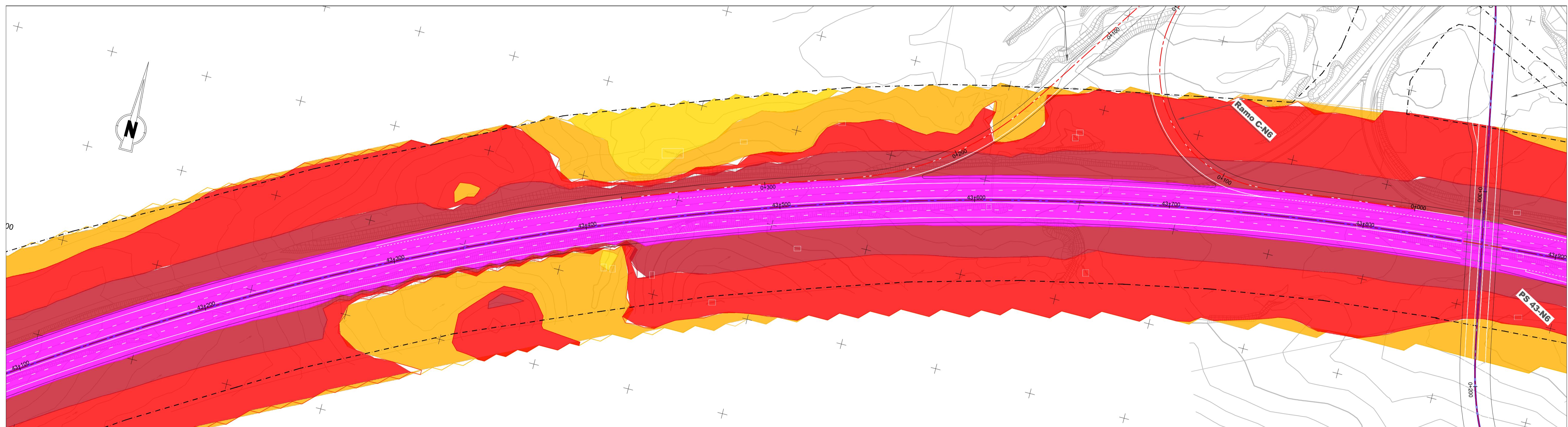
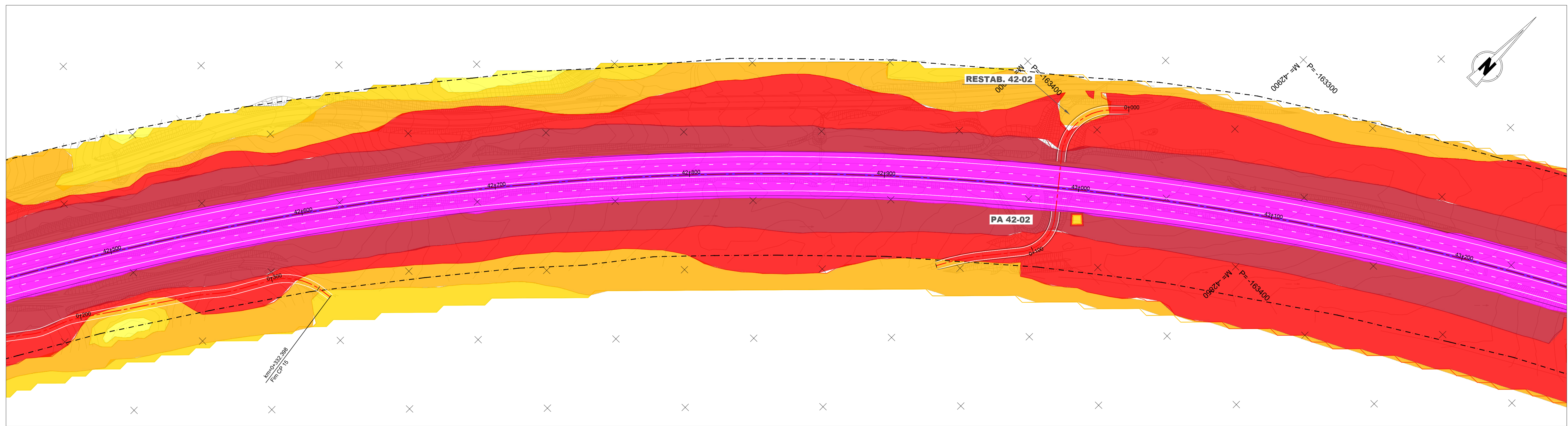

IP8 (A26) - LIGAÇÃO ENTRE SINES E A A2
LANÇO IP8 ENTRE RONÇÃO E GRÂNDOLA
AUMENTO DA CAPACIDADE
TRECHO 2 - ENTRE O PK 26+850 E O PK 48+304

Título		Desenho	
Mapa de Ruído Lden - 2033 - Com Medidas		3	
Sistema de referência	Escala	Folha	Versão
EPSG 3763 (PT-TM06/ETRS89 - European Terrestrial Reference System 1989)	1: 1000 	13/18	0
Ficheiro	Data	Formato	
	Abril 2024	A1 - 594x841	







 **IP8 - Roncão / Grândola**
(Trecho 2 - km 26+850 a km 48+304)

 Limite do DPR

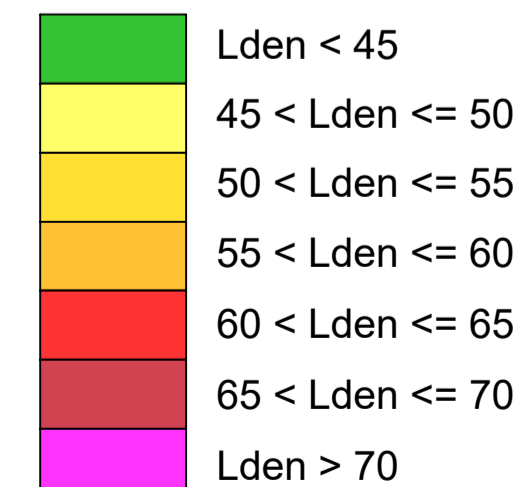
Mapa de ruído (Lden) - 2033

Sem Medidas



-  PM (#) - Pontos medidos
-  R (#) - Recetores
-  R (#) - Recetores em DPR não suscetíveis de proteção acústica

Esquema de Páginas

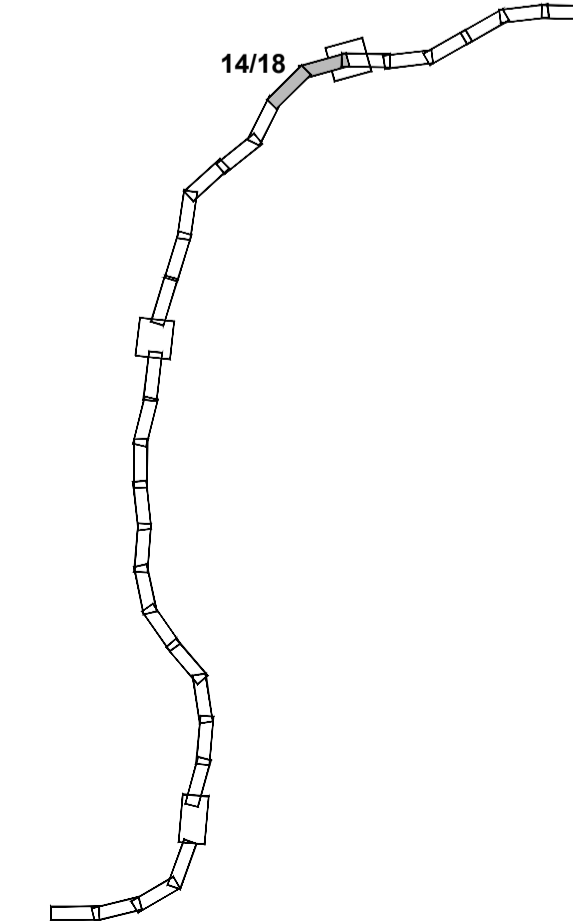

Fonte: (Cartografia Base) Instituto Geográfico do Exército, Cartas Militares de Portugal da Série M888 a escala 1:25 000; 494 - Melides (Grândola), 4ª edição de 2008; 495 - Grândola, 4ª edição de 2009; 505 - Santo André (Santiago do Cacém), 4ª edição de 2009; 506 - São Francisco da Serra (Santiago do Cacém), 4ª edição de 2009; 514 - Santiago do Cacém, 4ª edição de 2009; 517 - São Bartolomeu da Serra (Santiago do Cacém) 4ª edição de 2008. REF XXXX

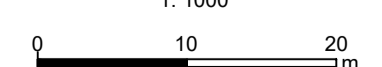

**IP8 (A26) - LIGAÇÃO ENTRE SINES E A A2
LANÇO IP8 ENTRE RONÇÃO E GRÂNDOLA
AUMENTO DA CAPACIDADE
TRECHO 2 - ENTRE O PK 26+850 E O PK 48+304**

Título		Desenho	
Mapa de Ruído Lden - 2033 - Com Medidas		3	
Sistema de referência	Escalas	Folha	Versão
EPSG 3763 (PT-TM06/ETRS89 - European Terrestrial Reference System 1989)	1: 1000 	14/18	0
Ficheiro	Data	Formato	
	Abril 2024	A1 - 594x841	

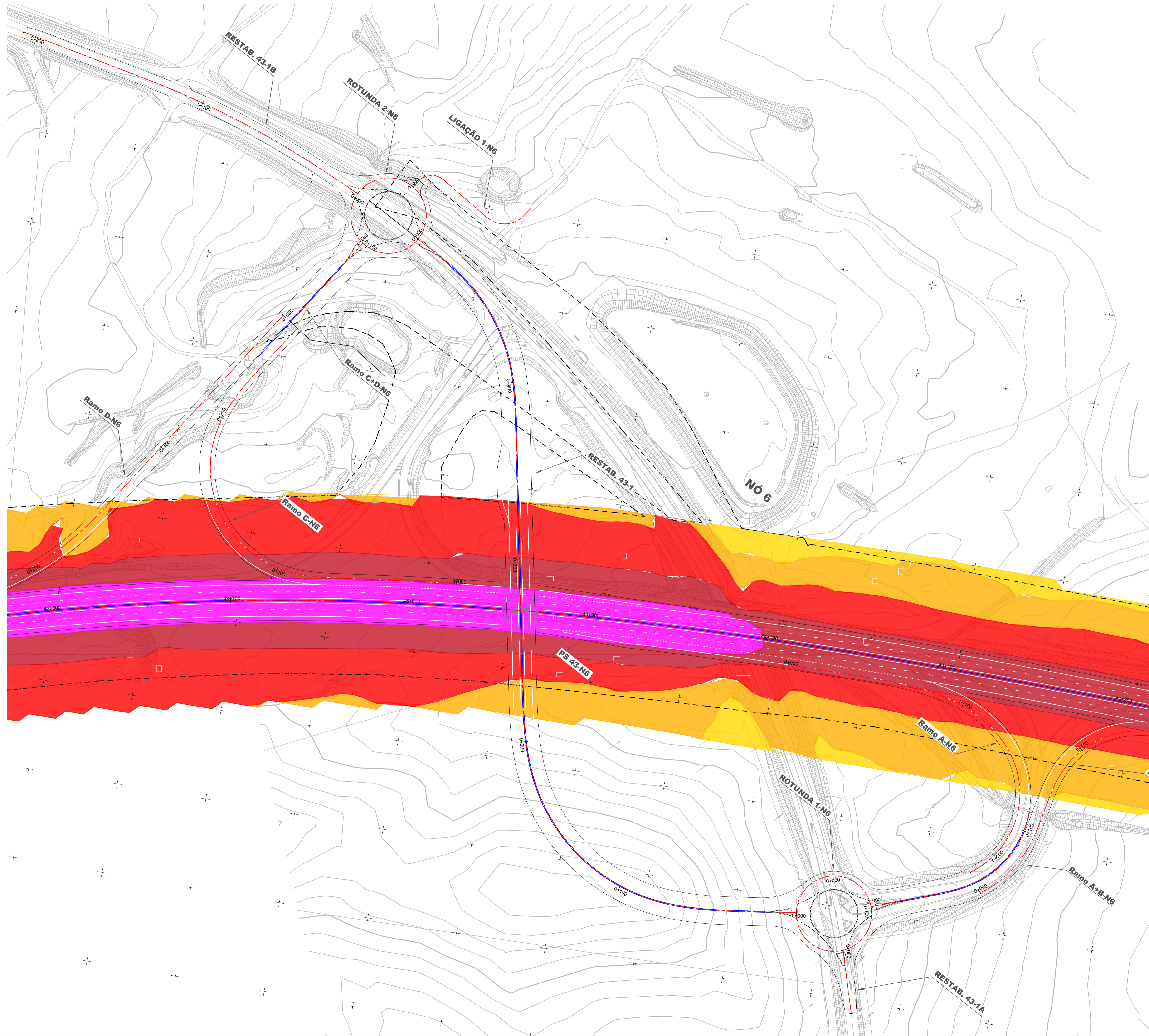

IP8 - Ronção / Grândola
(Trecho 2 - km 26+850 a km 48+304)

--- Limite do DPR

Mapa de ruído (Lden) - 2033

Sem Medidas

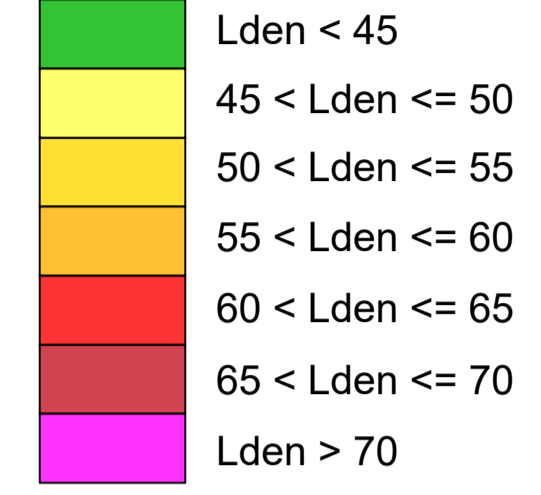

- PM (#) - Pontos medidos
- R (#) - Recetores
- ◆ R (#) - Recetores em DPR não suscetíveis de proteção acústica

Esquema de Páginas

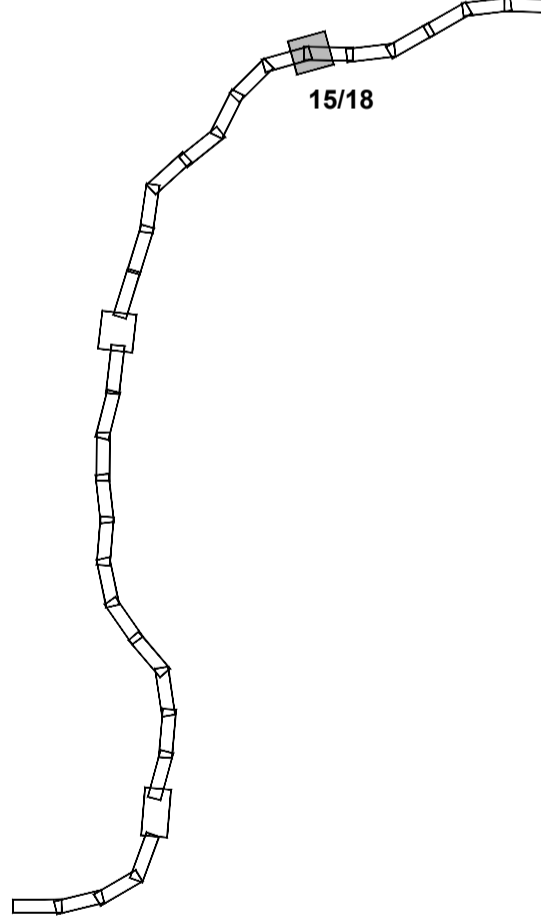

Fonte: (Cartografia Base) Instituto Geográfico do Exército, Cartas Militares de Portugal da Série M888 a escala 1: 25 000; 494 - Matosinhos (Grândola), 4ª edição de 2008; 495 - Grândola, 4ª edição de 2009; 505 - Santo André (Santiago do Cacém), 4ª edição de 2009; 506 - São Francisco da Serra (Santiago do Cacém), 4ª edição de 2009; 614 - Santiago do Cacém, 4ª edição de 2009; 617 - São Bartolomeu da Serra (Santiago do Cacém) 4ª edição de 2008. REF XXXX



**IP8 (A26) - LIGAÇÃO ENTRE SINES E A A2
LANÇO IP8 ENTRE RONÇÃO E GRÂNDOLA
AUMENTO DA CAPACIDADE
TRECHO 2 - ENTRE O PK 26+850 E O PK 48+304**

Título	Mapa de Ruído Lden - 2033 - Com Medidas		Desenho	3
--------	----------------------------------------------------	--	---------	----------

Sistema de referência	Escalas	Folha	Versão
EPSG 3763 (PT-TM06/ETRS89 - European Terrestrial Reference System 1989)	1: 1000 0 10 20 m	15/18	0

Ficheiro	Data	Formato
	Abril 2024	A1 - 594x841

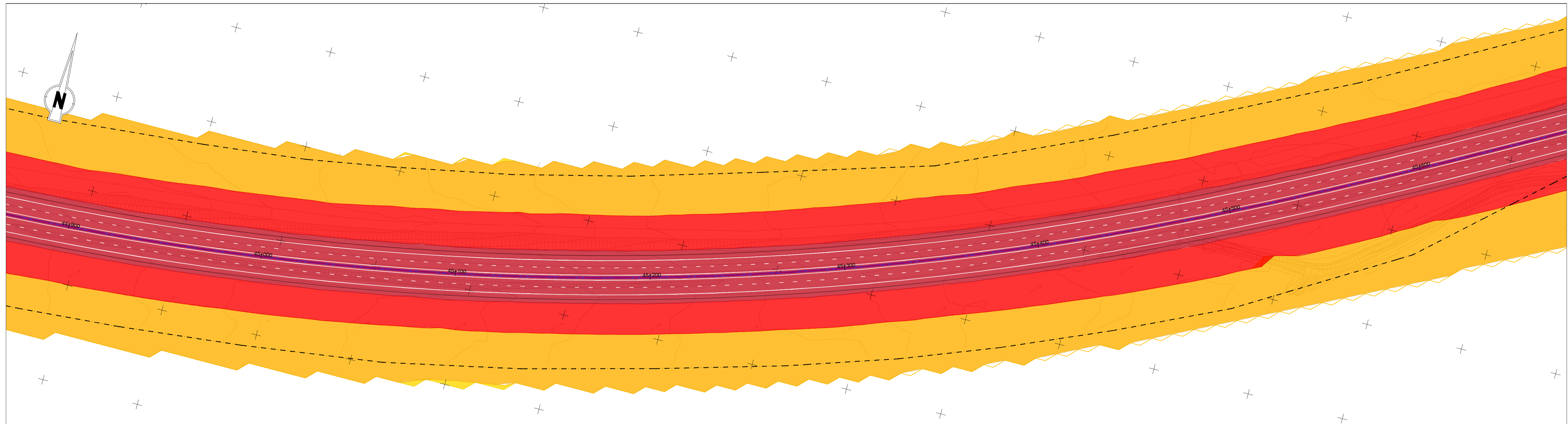
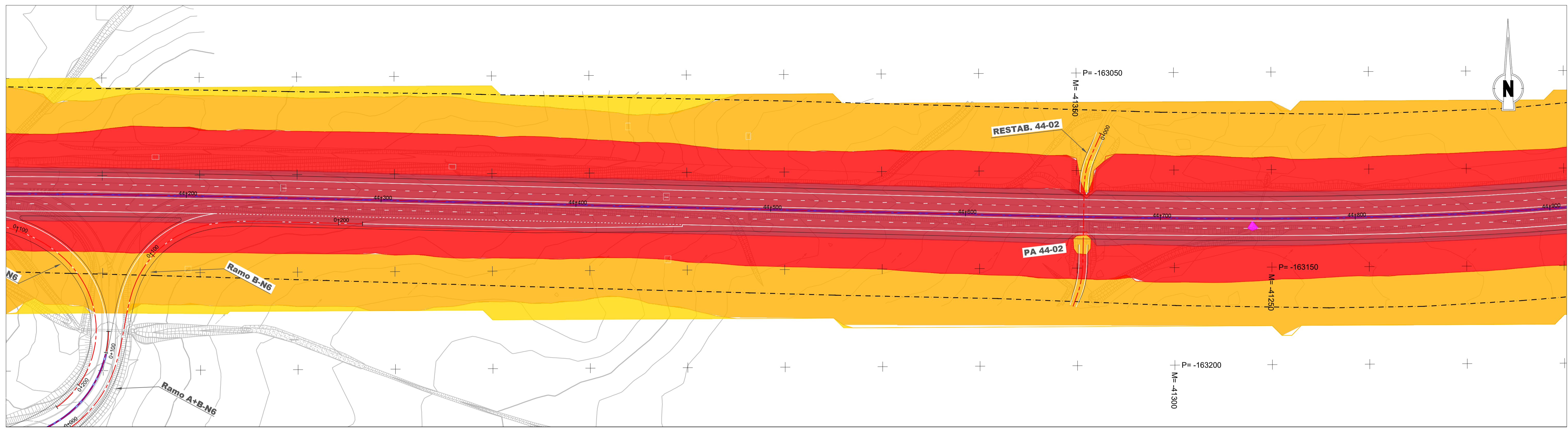

IP8 - Roncão / Grândola
(Trecho 2 - km 26+850 a km 48+304)

--- Limite do DPR

Mapa de ruído (Lden) - 2033

Sem Medidas

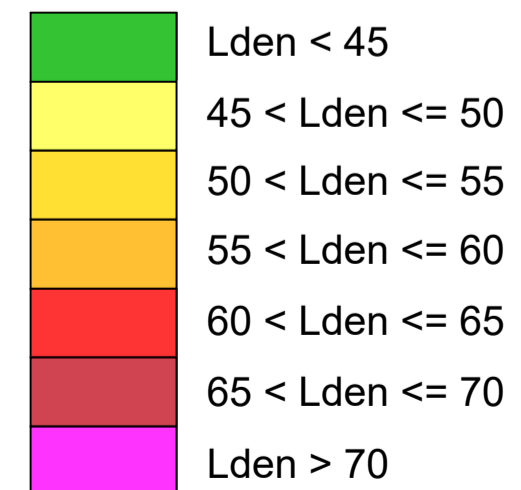

- PM (#) - Pontos medidos
- R (#) - Recetores
- ◆ R (#) - Recetores em DPR não suscetíveis de proteção acústica

Esquema de Páginas

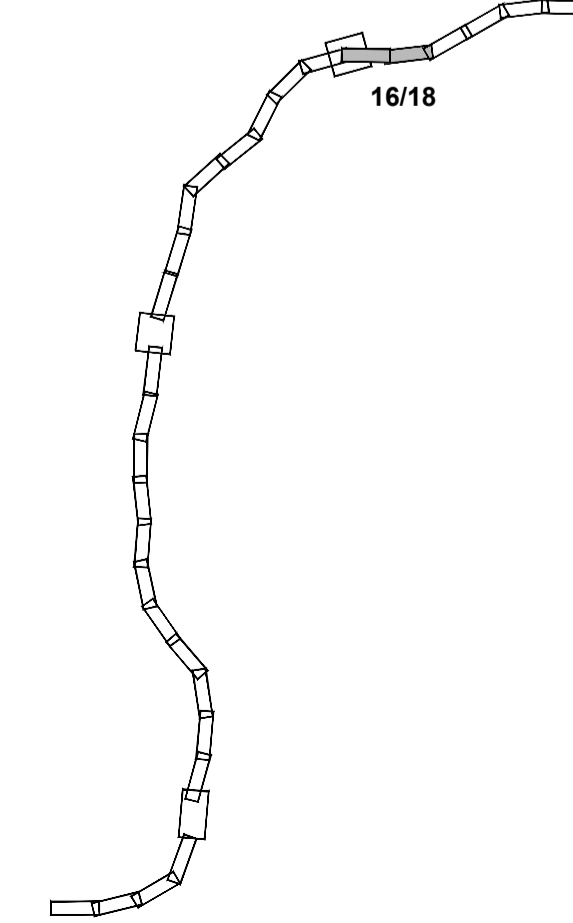

Fonte: (Cartografia Base)
Instituto Geográfico do Exército, Cartas Militares de Portugal da Série M888 a escala 1:25.000;
494 - Matões (Grândola), 4ª edição de 2008; 495 - Grândola, 4ª edição de 2009; 505 - Santo André (Santiago do Cacém), 4ª edição de 2009; 506 - São Francisco da Serra (Santiago do Cacém), 4ª edição de 2009; 514 - Santiago do Cacém, 4ª edição de 2009; 517 - São Bartolomeu da Serra (Santiago do Cacém) 4ª edição de 2008.
REF XXXXX



IP8 (A26) - LIGAÇÃO ENTRE SINES E A A2
LANÇO IP8 ENTRE RONCÃO E GRÂNDOLA
AUMENTO DA CAPACIDADE
TRECHO 2 - ENTRE O PK 26+850 E O PK 48+304

Título		Desenho	
Mapa de Ruído Lden - 2033 - Com Medidas		3	
Sistema de referência	Escala	Folha	Versão
EPSG 3763 (PT-TM06/ETRS89 - European Terrestrial Reference System 1989)	1: 1000 0 10 20 m	16/18	0
Ficheiro	Data	Formato	
	Abril 2024	A1 - 594x841	

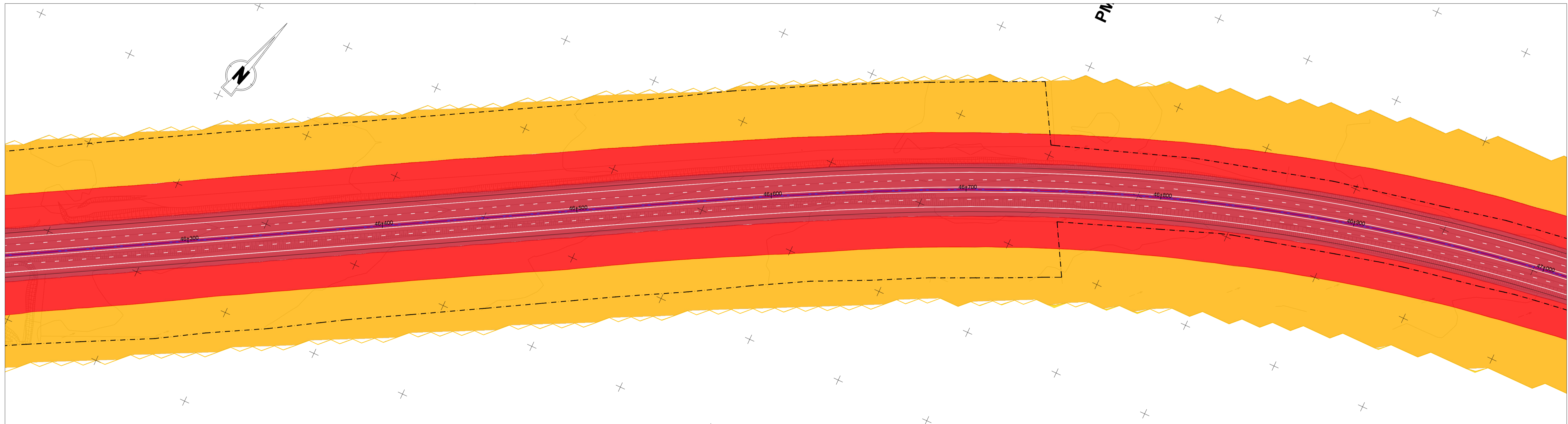
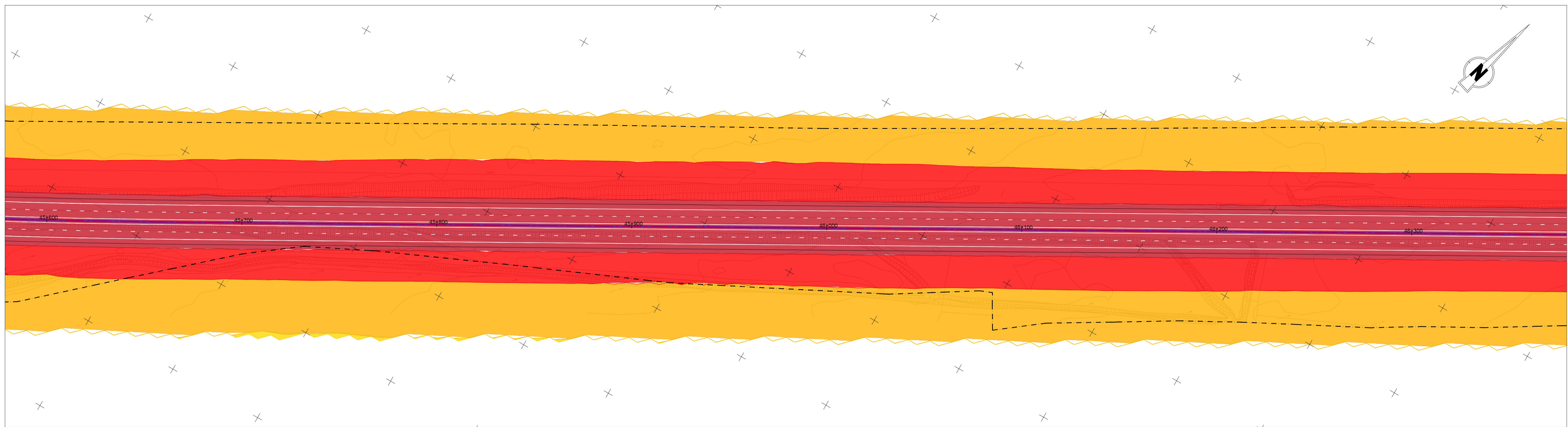

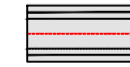



 **IP8 - Roncão / Grândola**
(Trecho 2 - km 26+850 a km 48+304)

 Limite do DPR

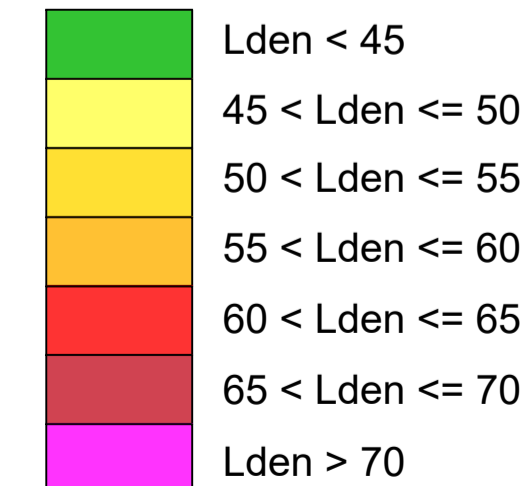
Mapa de ruído (Lden) - 2033

Sem Medidas



-  PM (#) - Pontos medidos
-  R (#) - Recetores
-  R (#) - Recetores em DPR não suscetíveis de proteção acústica

Esquema de Páginas

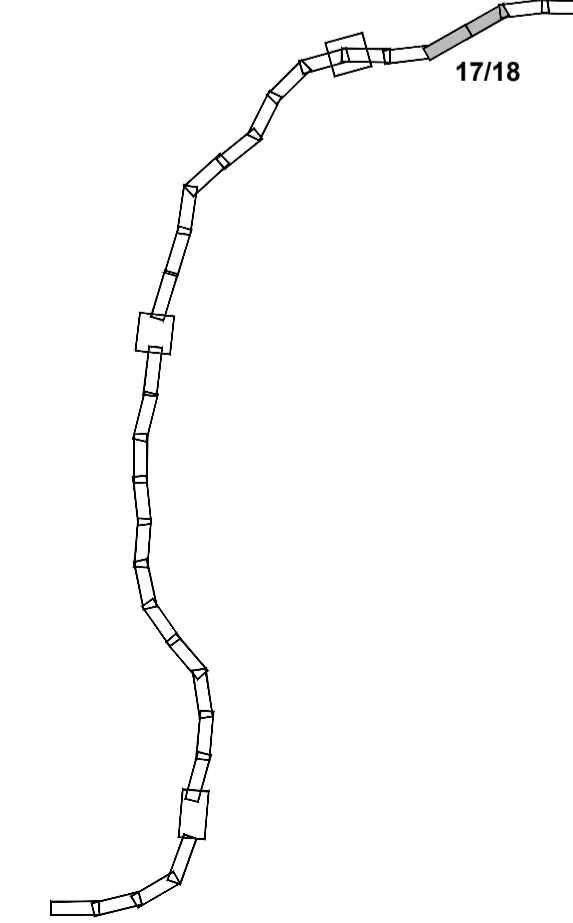

Fonte: (Cartografia Base) Instituto Geográfico do Exército, Cartas Militares de Portugal da Série M888 a escala 1: 25 000; 494 - Melides (Grândola), 4ª edição de 2008; 495 - Grândola, 4ª edição de 2009; 505 - Santo André (Santiago do Cacém), 4ª edição de 2009; 506 - São Francisco da Serra (Santiago do Cacém), 4ª edição de 2009; 514 - Santiago do Cacém, 4ª edição de 2009; 517 - São Bartolomeu da Serra (Santiago do Cacém) 4ª edição de 2008. REF XXXX.

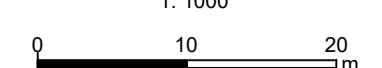

IP8 (A26) - LIGAÇÃO ENTRE SINES E A A2
LANÇO IP8 ENTRE RONÇÃO E GRÂNDOLA
AUMENTO DA CAPACIDADE
TRECHO 2 - ENTRE O PK 26+850 E O PK 48+304

Mapa de Ruído Lden - 2033 - Com Medidas		Desenho 3	
Sistema de referência EPSG 3763 (PT-TM06/ETRS89 - European Terrestrial Reference System 1989)	Escalas 1: 1000 	Folha 17/18	Versão 0
Ficheiro		Data Abril 2024	Formato A1 - 594x841