

PLANTA (Cota 204.90)
Escala 1:100

02	Revisão geral.	RB	SA	Out. 2023	
01	Revisão geral.	RB	SA	Junho 2023	
Revisão		Designação	Desenhou	Aprovou	Data
PROJETO DE EXECUÇÃO					
Projeto	Vitor Paulo	Desenho	Renato Barros	Aprovou	Sofia Azevedo
Código do Ficheiro:		Contrato:	Escala:		Data
C871-EEG-PE-007e013		C871	1:100		Janeiro 2023
DGADR DIREÇÃO-GERAL DE AGRICULTURA E DESENVOLVIMENTO RURAL					
PROJETO DE EXECUÇÃO DE INFRAESTRUTURAS DE REGADIO DO APROVEITAMENTO HIDROAGRÍCOLA DO CRATO					
ESTACÃO ELEVATÓRIA EDIFÍCIO DA ESTACÃO ELEVATÓRIA. PLANTA À COTA 204.90.					
Desenho n.º				Revisão	
007				2	



LEGENDA

- Betão armado
- Betão simples

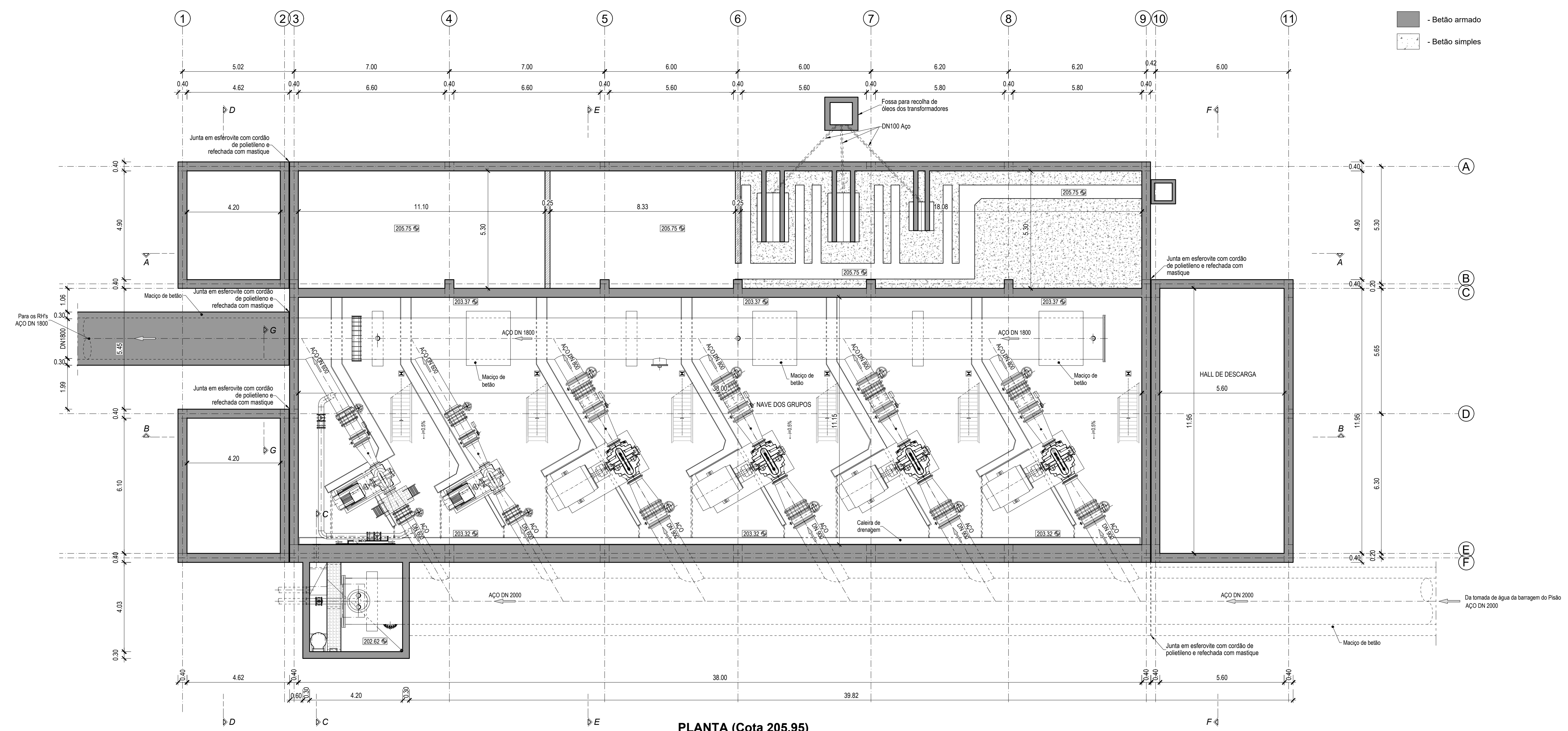

PLANTA (Cota 205.95)
Escala 1:100

02	Revisão geral.	RB	SA	Out. 2023
01	Revisão geral.	RB	SA	Junho 2023
Revisão	Designação	Desenhou	Aprovou	Data
PROJETO DE EXECUÇÃO				
Projeto	Vitor Paulo	Desenhou	Sofia Azevedo	Data
	Ricardo Serrano			Janeiro 2023
Código do Ficheiro:	C871-EEG-PE-007e013	Contrato:	C871	Escala: 1:100

DGADR DIREÇÃO-GERAL DE AGRICULTURA E DESENVOLVIMENTO RURAL	
PROJETO DE EXECUÇÃO DE INFRAESTRUTURAS DE REGADIO DO APROVEITAMENTO HIDROAGRÍCOLA DO CRATO	
ESTAÇÃO ELEVATÓRIA EDIFÍCIO DA ESTAÇÃO ELEVATÓRIA. PLANTA À COTA 205.95.	



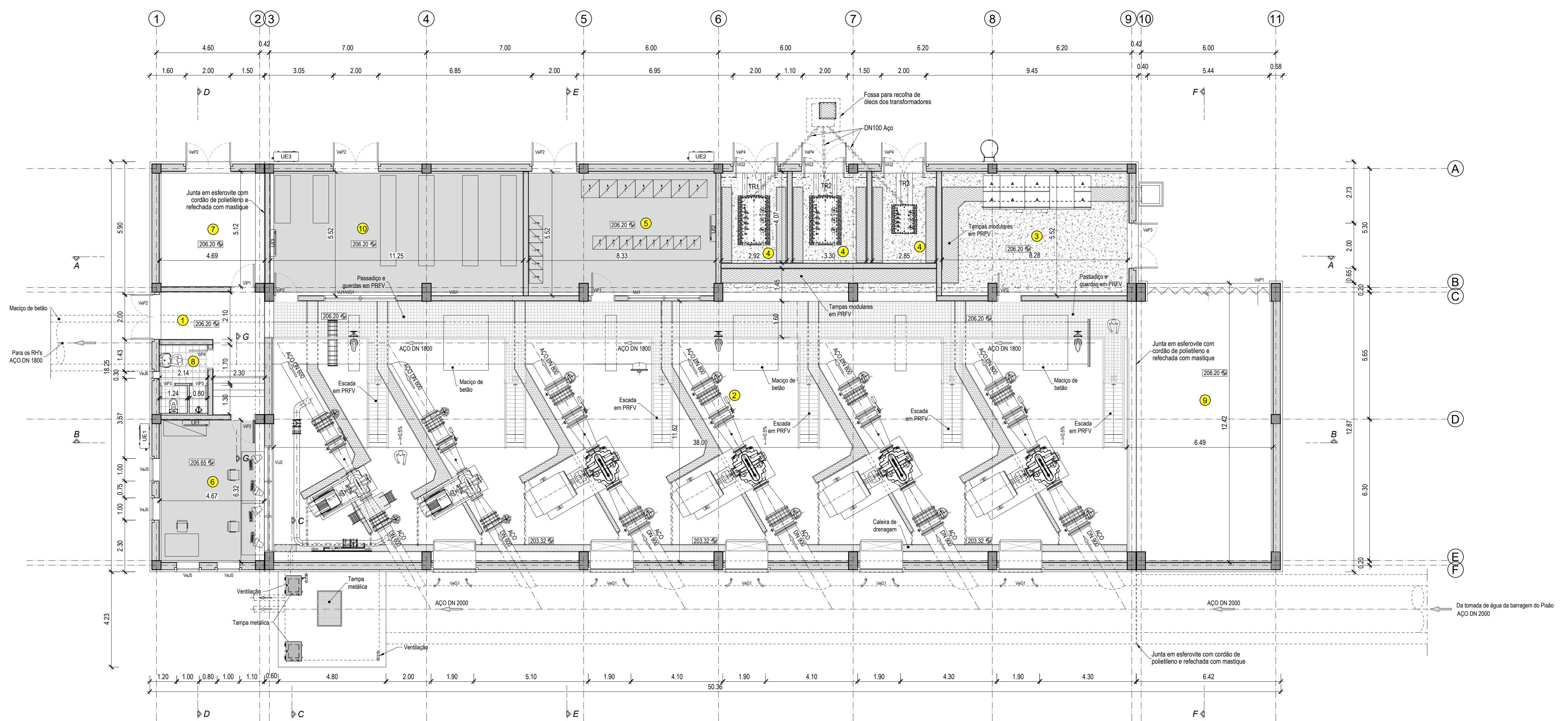

PLANTA GERAL
Escala 1:100

LEGENDA (Edifício)

- | | |
|---------------------------------------|------------------------------|
| ① - Entrada | ■ - Piso técnico |
| ② - Nave dos grupos electrobomba | ■ - Mini quadricula em PRFV |
| ③ - Sala das celas de MT do PT | ■ - Tampas modulares em PRFV |
| ④ - Sala dos transformadores | ■ - Betão armado |
| ⑤ - Sala dos quadros elétricos | ■ - Betão pobre |
| ⑥ - Sala de comando | ■ - Alvenaria |
| ⑦ - Sala do sistema de ar comprimido | |
| ⑧ - Instalações sanitárias | |
| ⑨ - Hall de descargas | |
| ⑩ - Sala dos variadores de velocidade | |

02	Revisão geral.	RB	SA	Out. 2023
01	Revisão geral.	RB	SA	Junho 2023
Revisão	Designação	Desenhou	Aprovou	Data
PROJETO DE EXECUÇÃO				
Projeto	Vitor Paulo Ricardo Serrano	Desenhou	Renato Barros	Aprovou
Projeto	Vitor Paulo Ricardo Serrano	Desenhou	Sofia Azevedo	Aprovou
Código do ficheiro:	C871-EEG-PE-007e013	Contrato:	C871	Escala:
				1:100

DGADR DIREÇÃO-GERAL DE AGRICULTURA E DESENVOLVIMENTO RURAL	
PROJETO DE EXECUÇÃO DE INFRAESTRUTURAS DE REGADIO DO APROVEITAMENTO HIDROAGRÍCOLA DO CRATO	
ESTAÇÃO ELEVATÓRIA EDIFÍCIO DA ESTAÇÃO ELEVATÓRIA. PLANTA GERAL.	



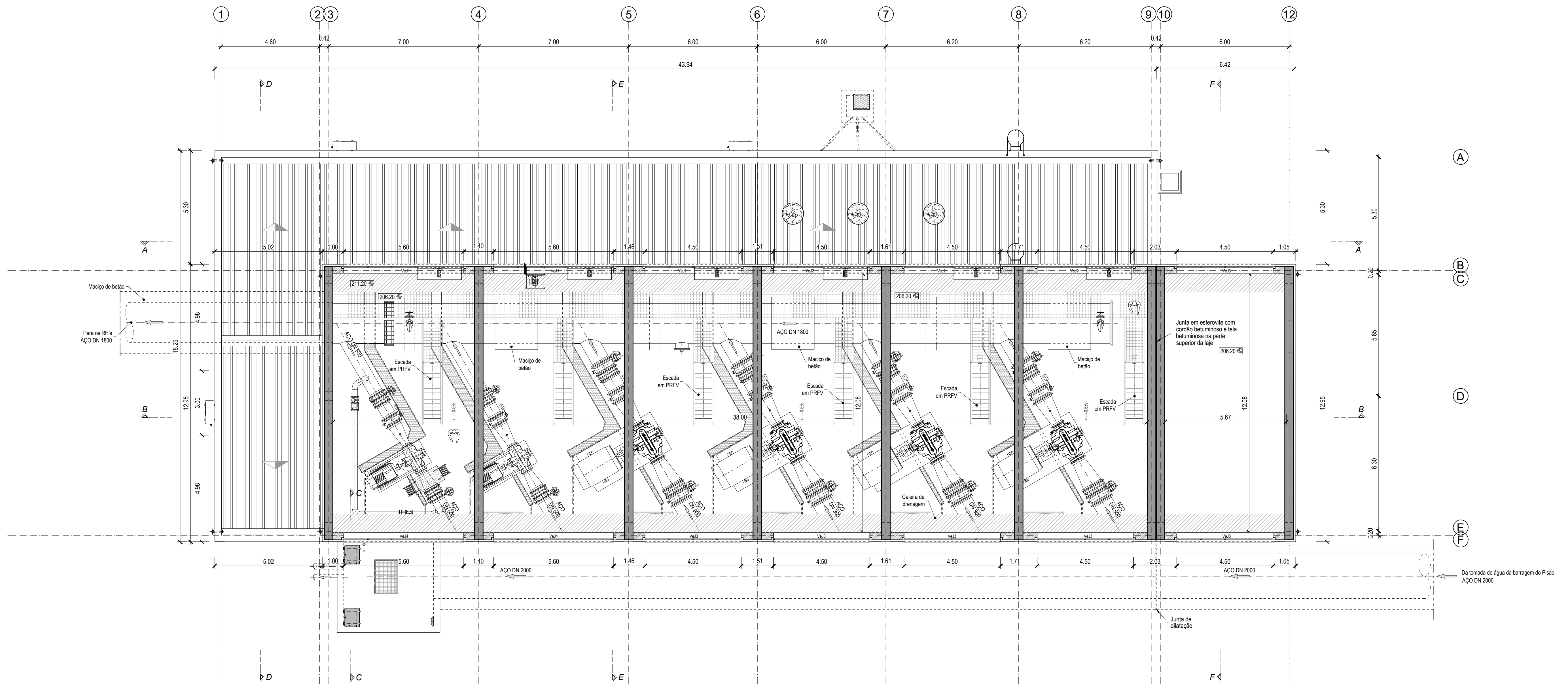

Campo d'Água
Engenharia e Gestão, Lda.

Desenho n.º **009** Revisão **2**



PLANTA (Cota 212.50)
Escala 1:100

LEGENDA

-  - Mini quadricula em PRFV
-  - Tampas modulares em PRFV
-  - Betão armado
-  - Ventilador

02	Revisão geral.	RB	SA	Out. 2023
01	Revisão geral.	RB	SA	Junho 2023
Revisão	Designação	Desenhou	Aprovou	Data
PROJETO DE EXECUÇÃO				
Projeto	Vitor Paulo	Desenhou	Aprovou	Data
	Ricardo Serrano	Renato Barros	Sofia Azevedo	Janeiro 2023
Código do Ficheiro:	Contrato:		Escalas:	
C871-EEG-PE-007e013	C871		1:100	

DGADR DIREÇÃO-GERAL DE AGRICULTURA E DESENVOLVIMENTO RURAL	
PROJETO DE EXECUÇÃO DE INFRAESTRUTURAS DE REGADIO DO APROVEITAMENTO HIDROAGRÍCOLA DO CRATO	
ESTAÇÃO ELEVATÓRIA EDIFÍCIO DA ESTAÇÃO ELEVATÓRIA. PLANTA À COTA 212.50.	

Campos d'Água
Engenharia e Gestão, Lda.

Desenho n.º **010** Revisão **2**

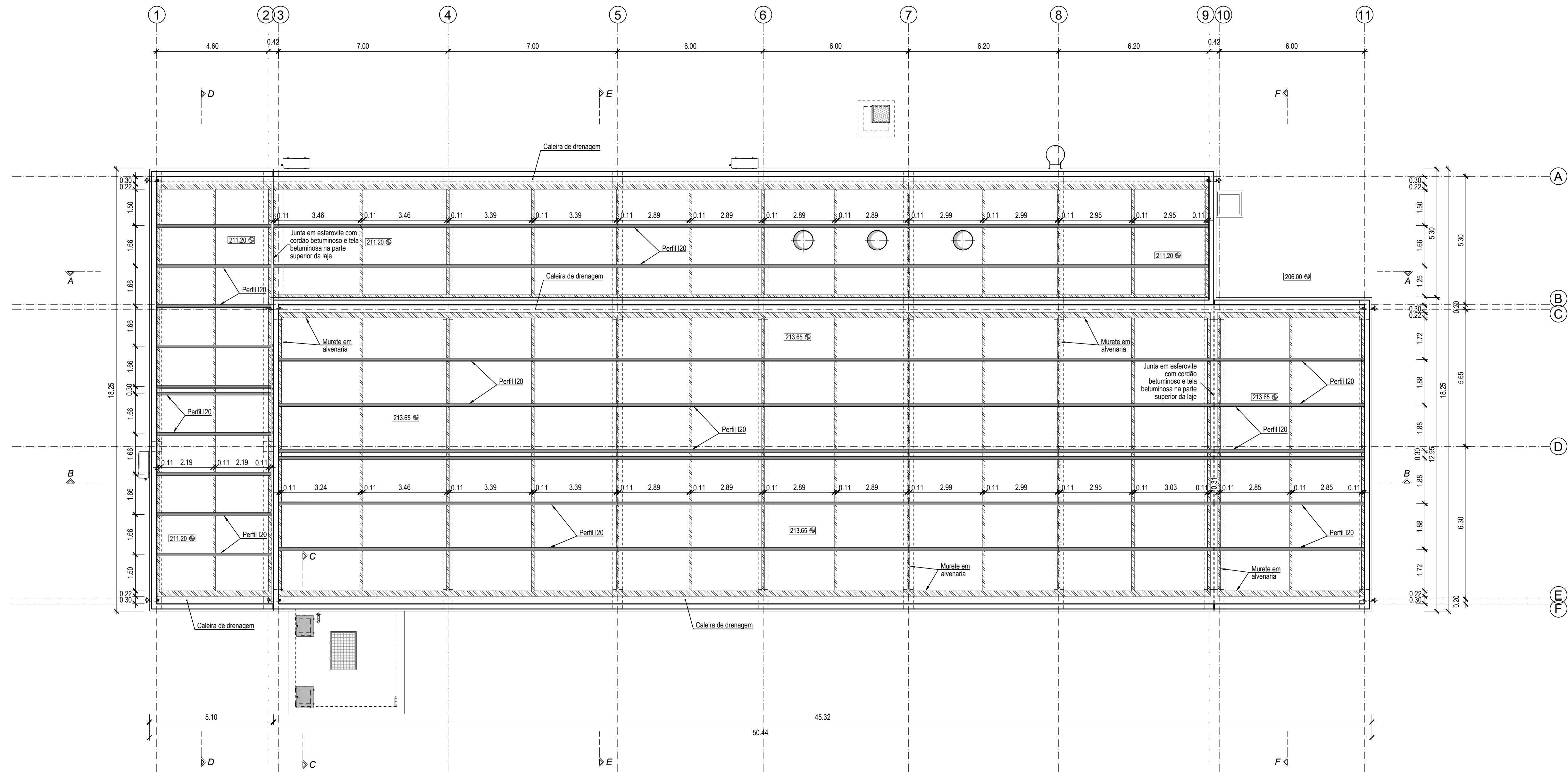

PLANTA DE COBERTURA
Escala 1:100

01	Revisão geral.	RB	SA	Junho 2023
Revisão	Designação	Desenhou	Aprovou	Data
PROJETO DE EXECUÇÃO				
Projeto	Vitor Paulo	Desenho	Ricardo Serrano	Aprovou
				Sofia Azevedo
Projeto				
Projeto				
Código do Fichete	C871-EEG-PE-007e013	Contrato	C871	Escala
				1:100

DGADR
DIREÇÃO-GERAL DE AGRICULTURA E DESENVOLVIMENTO RURAL

PROJETO DE EXECUÇÃO DE INFRAESTRUTURAS DE REGADIO DO APROVEITAMENTO HIDROAGRÍCOLA DO CRATO

ESTAÇÃO ELEVATÓRIA
EDIFÍCIO DA ESTAÇÃO ELEVATÓRIA.
PLANTA DA COBERTURA.
(Folha 1 de 2)

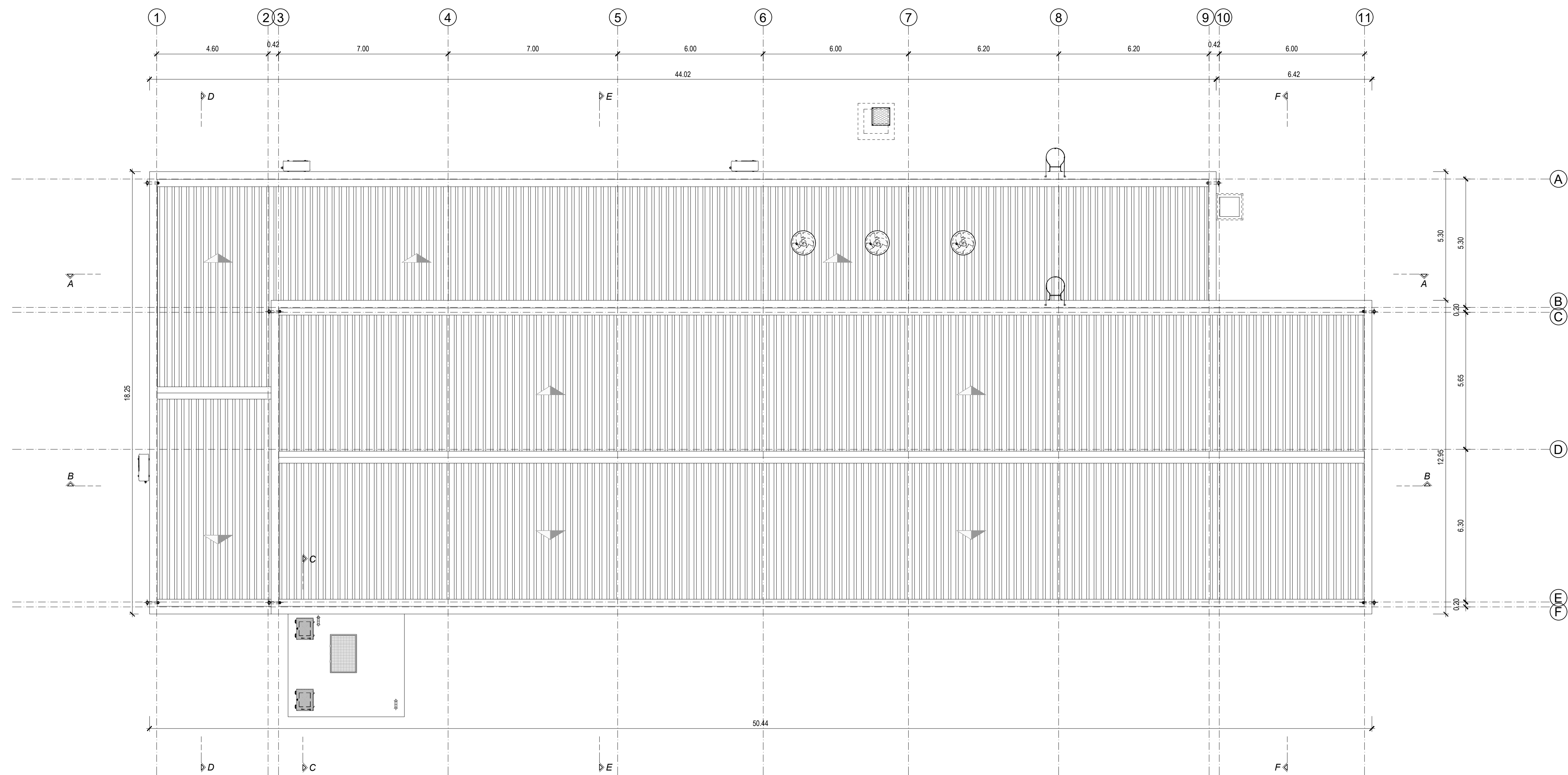

PLANTA DE COBERTURA
Escala 1:100

LEGENDA



01	Revisão geral.	RB	SA	Junho 2023
Revisão	Designação	Desenhou	Aprovou	Data
PROJETO DE EXECUÇÃO				
Projeto	Vitor Paulo Ricardo Serrano	Desenhou	Renato Barroso	Aprovou
			Sofia Azevedo	Data
Código do ficheiro:	C871-EEG-PE-007e013	Contrato:	C871	Escala:
				1:100

DGADR DIREÇÃO-GERAL DE AGRICULTURA E DESENVOLVIMENTO RURAL	
PROJETO DE EXECUÇÃO DE INFRAESTRUTURAS DE REGADIO DO APOVEITAMENTO HIDROAGRÍCOLA DO CRATO	
ESTAÇÃO ELEVATÓRIA EDIFÍCIO DA ESTAÇÃO ELEVATÓRIA. PLANTA DA COBERTURA. (Folha 2 de 2)	

Campo d'Água
Engenharia e Gestão, Lda.

Desenho n.º **011** | Revisão **1**

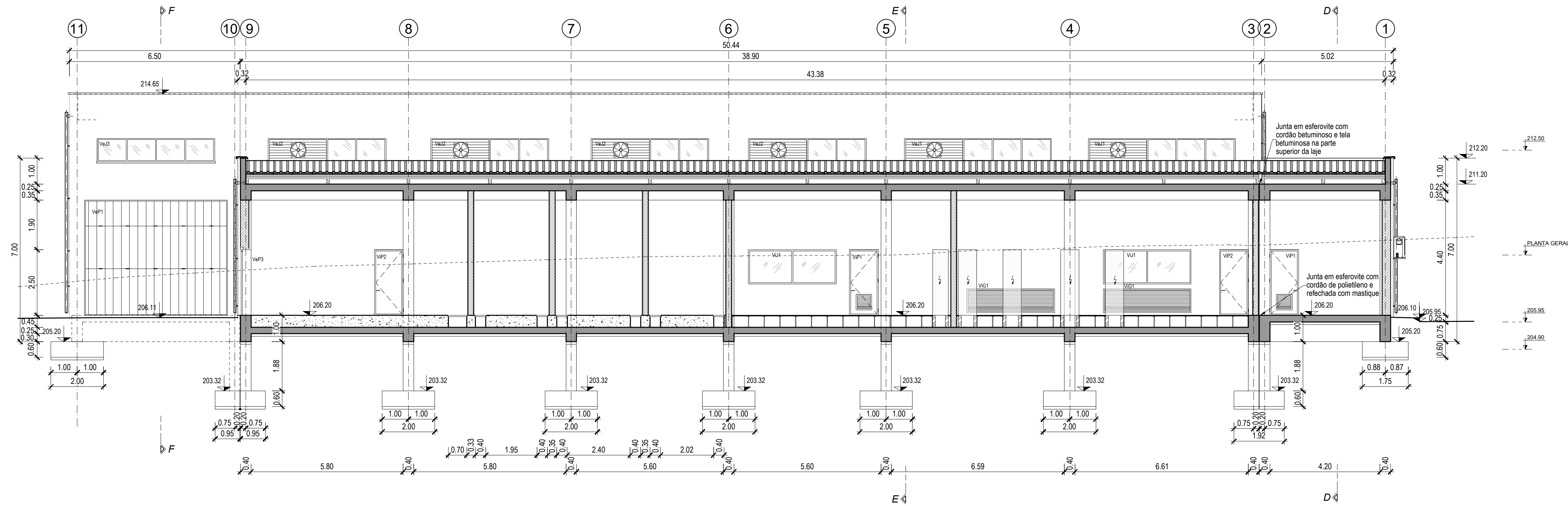

CORTE A-A
Escala 1:100

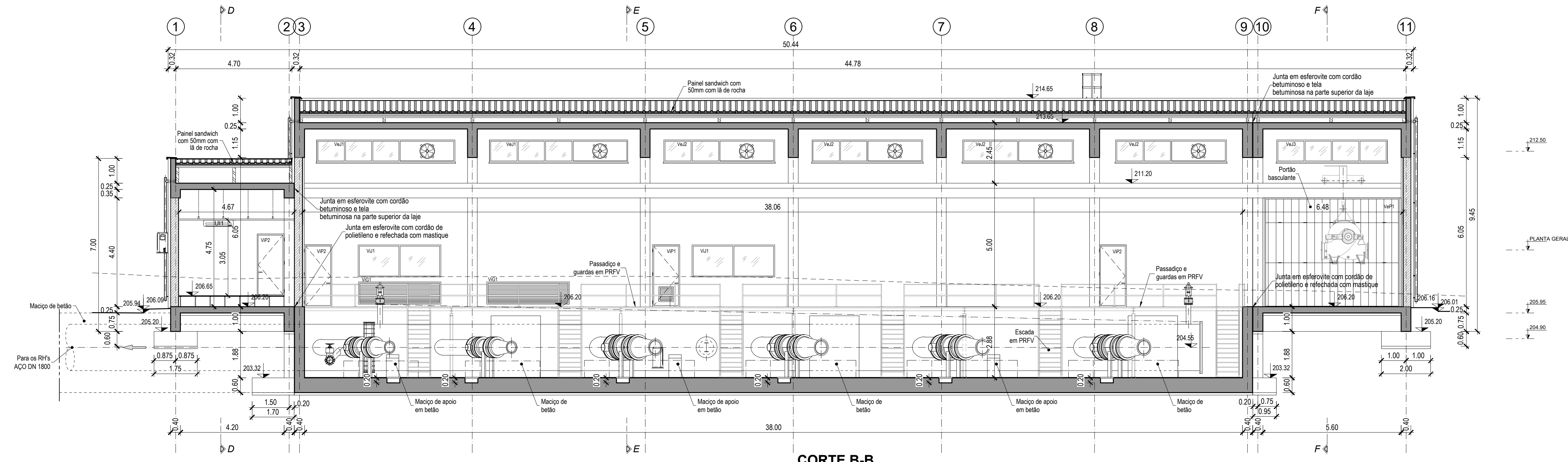

CORTE B-B
Escala 1:100

02	Revisão geral.	RB	SA	Out. 2023	
01	Revisão geral.	RB	SA	Junho 2023	
Revisão		Designação	Desenhou	Aprovou	Data
PROJETO DE EXECUÇÃO					
Projeto	Vitor Paulo	Desenhou	Ricardo Serrano	Aprovou	Sofia Azevedo
Projeto	Vitor Paulo	Desenhou	Ricardo Serrano	Aprovou	Sofia Azevedo
Código do ficheiro:	C871-EEG-PE-007e013	Contrato:	C871	Escala:	1:100

DGADR
DIREÇÃO-GERAL DE AGRICULTURA E DESENVOLVIMENTO RURAL

PROJETO DE EXECUÇÃO DE INFRAESTRUTURAS DE REGADIO DO APROVEITAMENTO HIDROAGRÍCOLA DO CRATO

ESTAÇÃO ELEVATÓRIA
EDIFÍCIO DA ESTAÇÃO ELEVATÓRIA.
CORTE A-A E CORTE B-B.

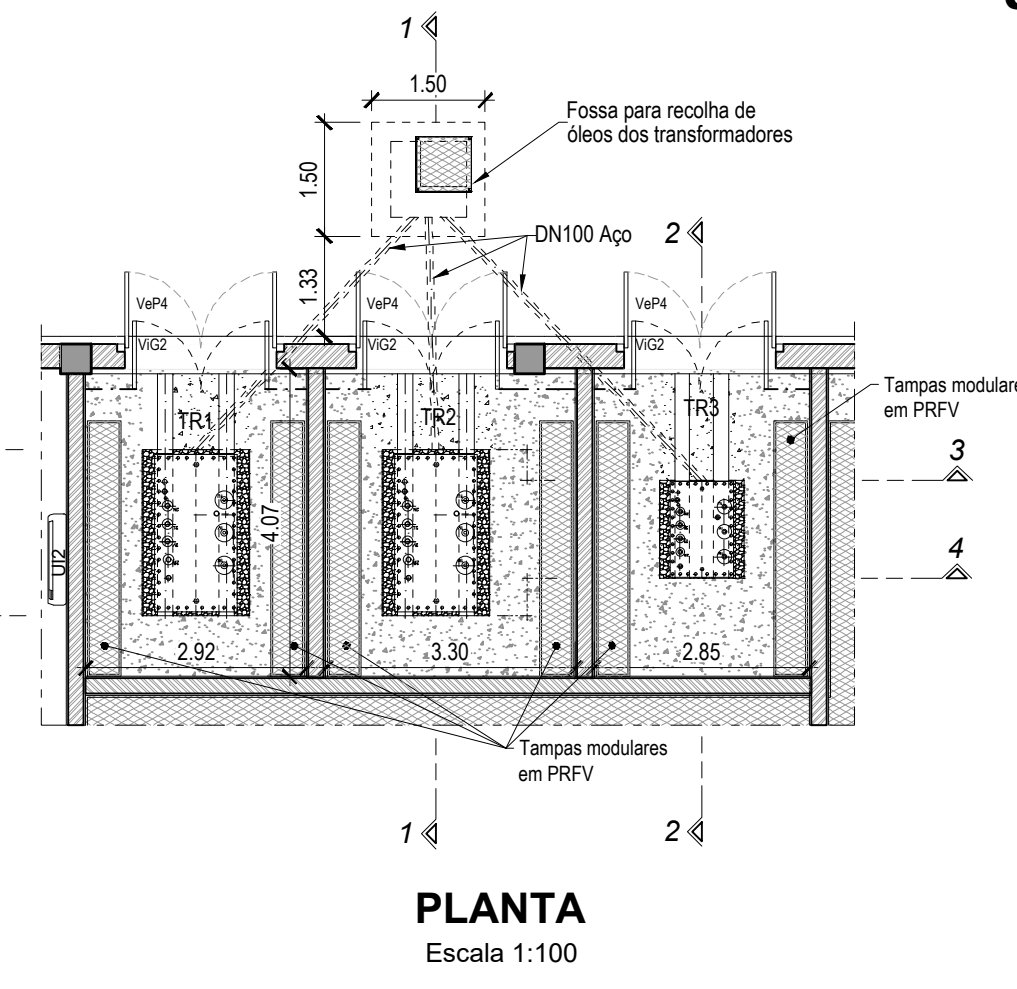
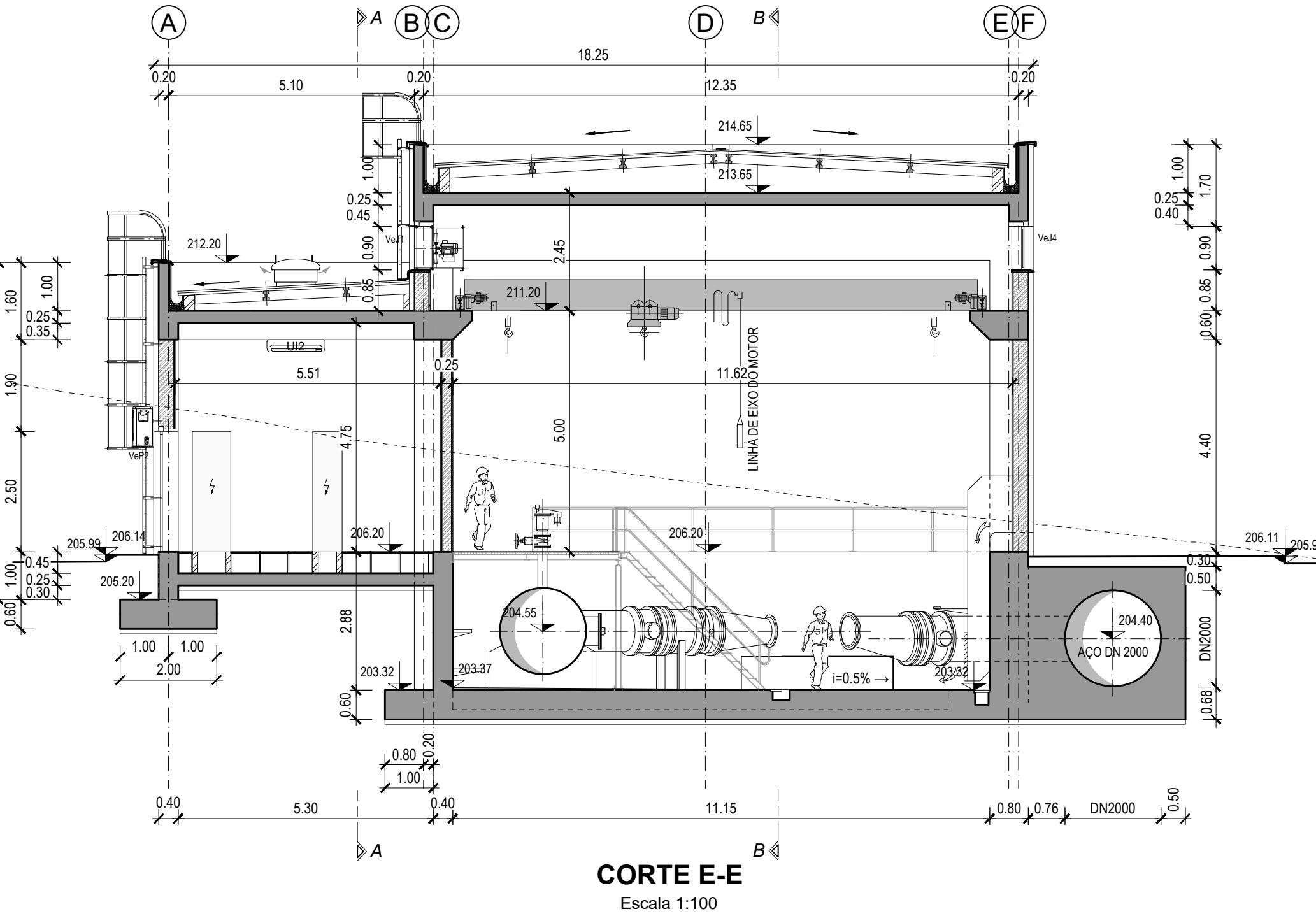
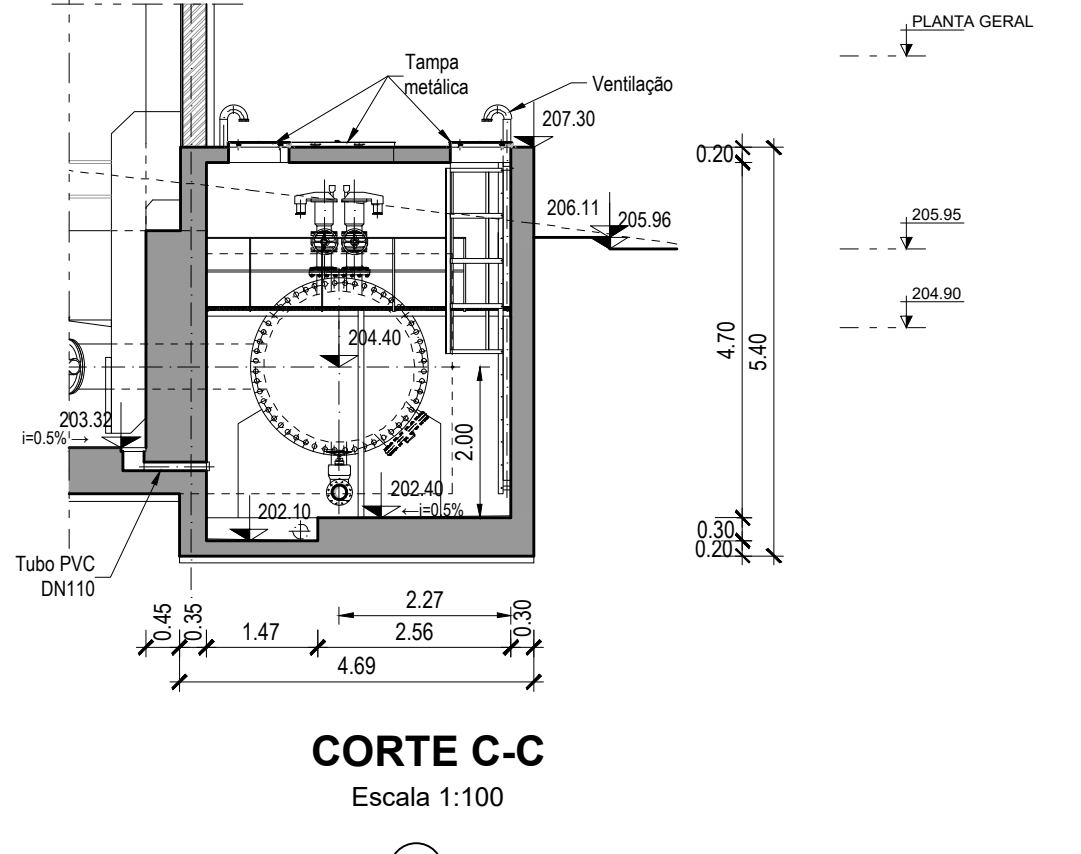
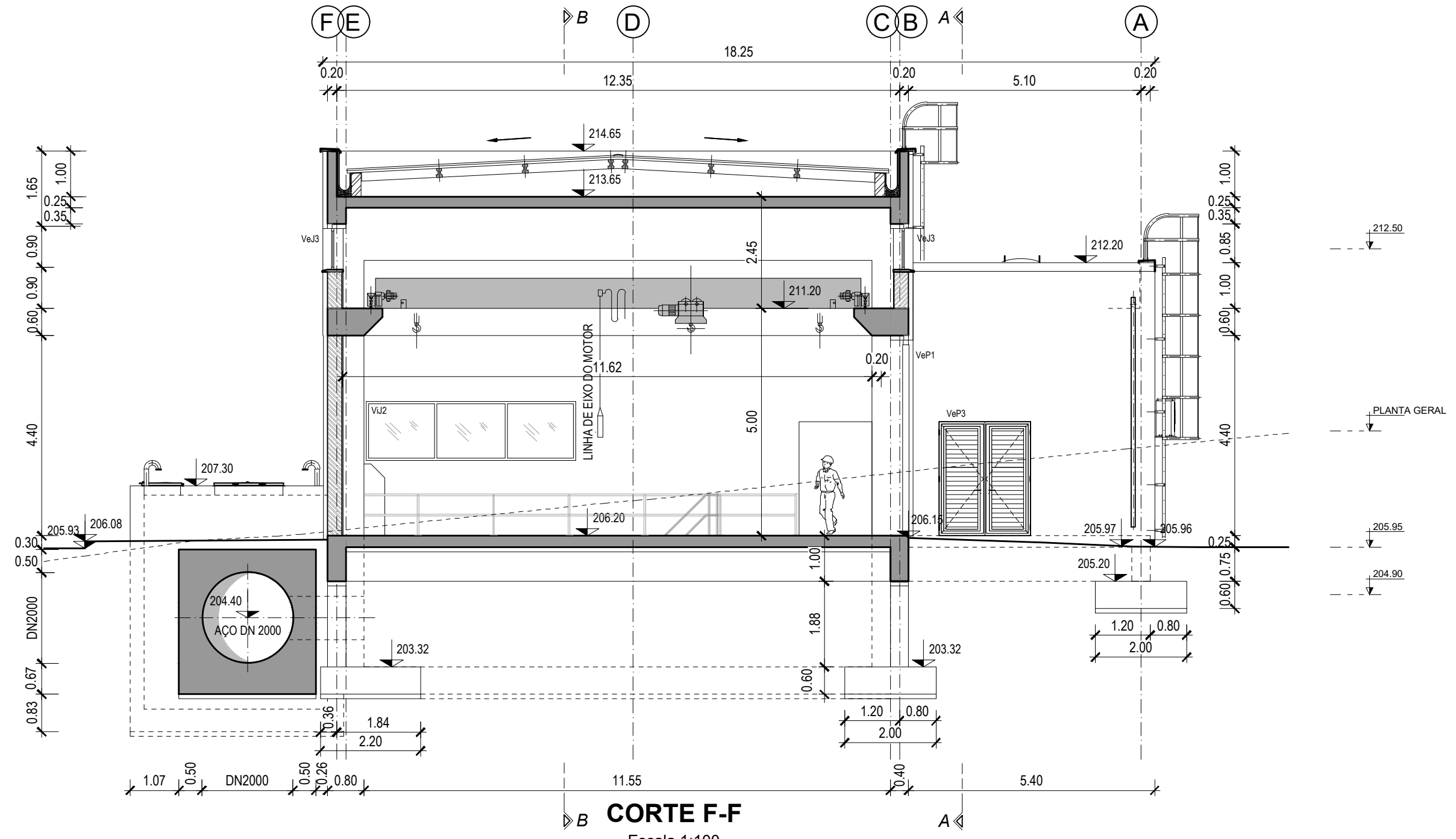
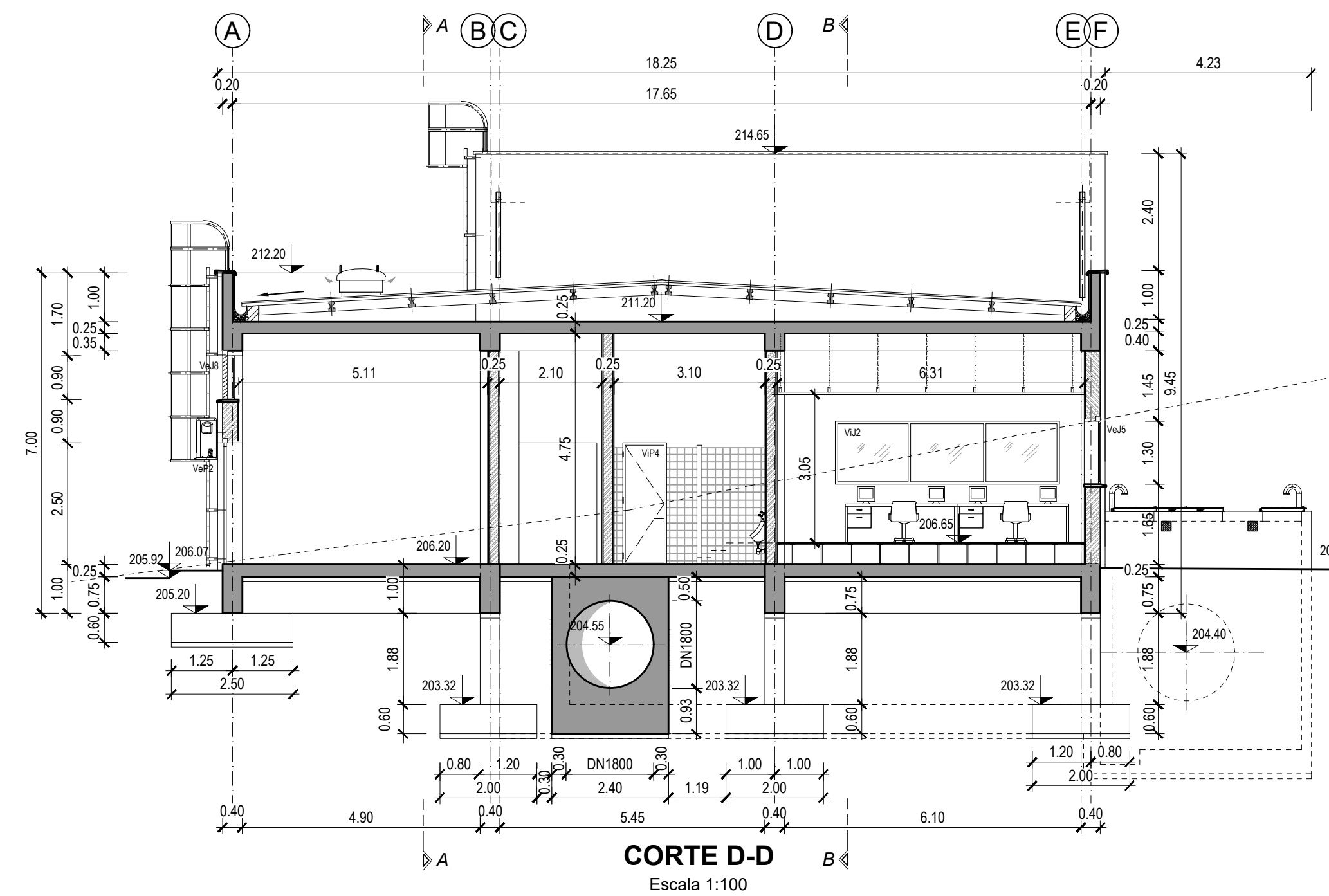

SALA DOS TRANSFORMADORES

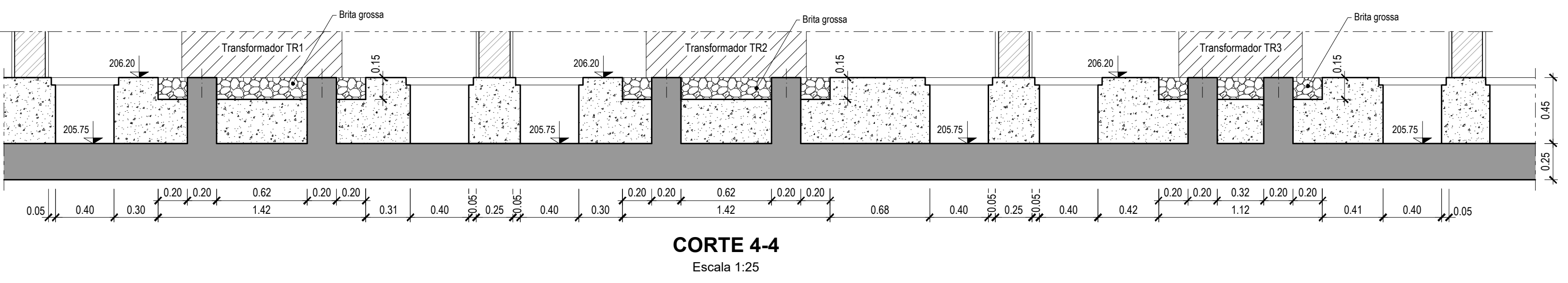
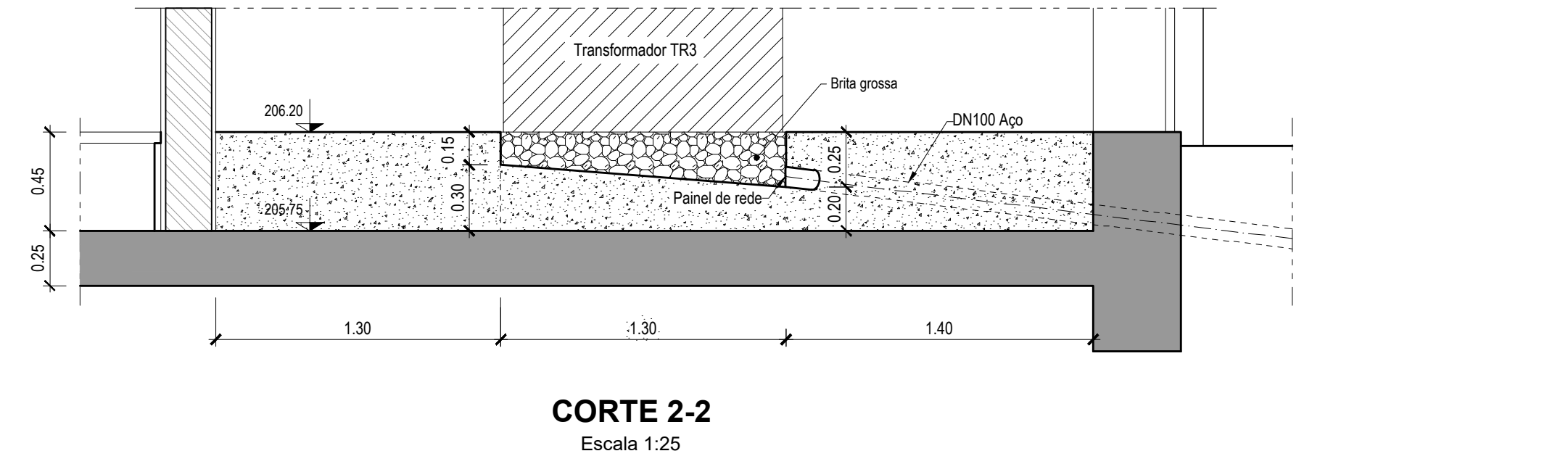
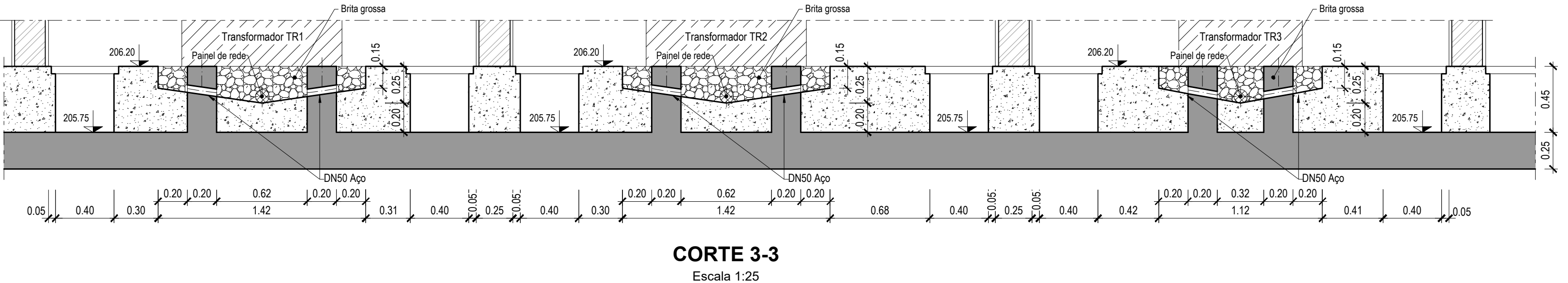
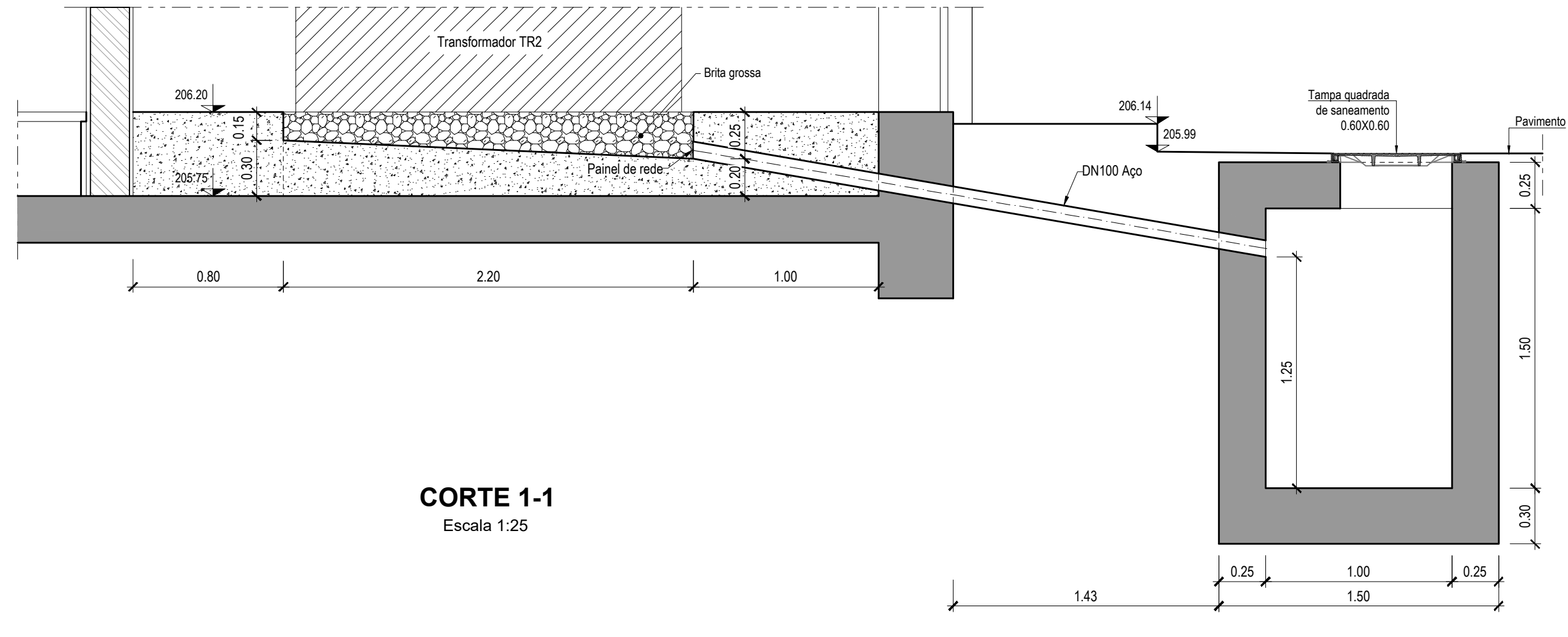
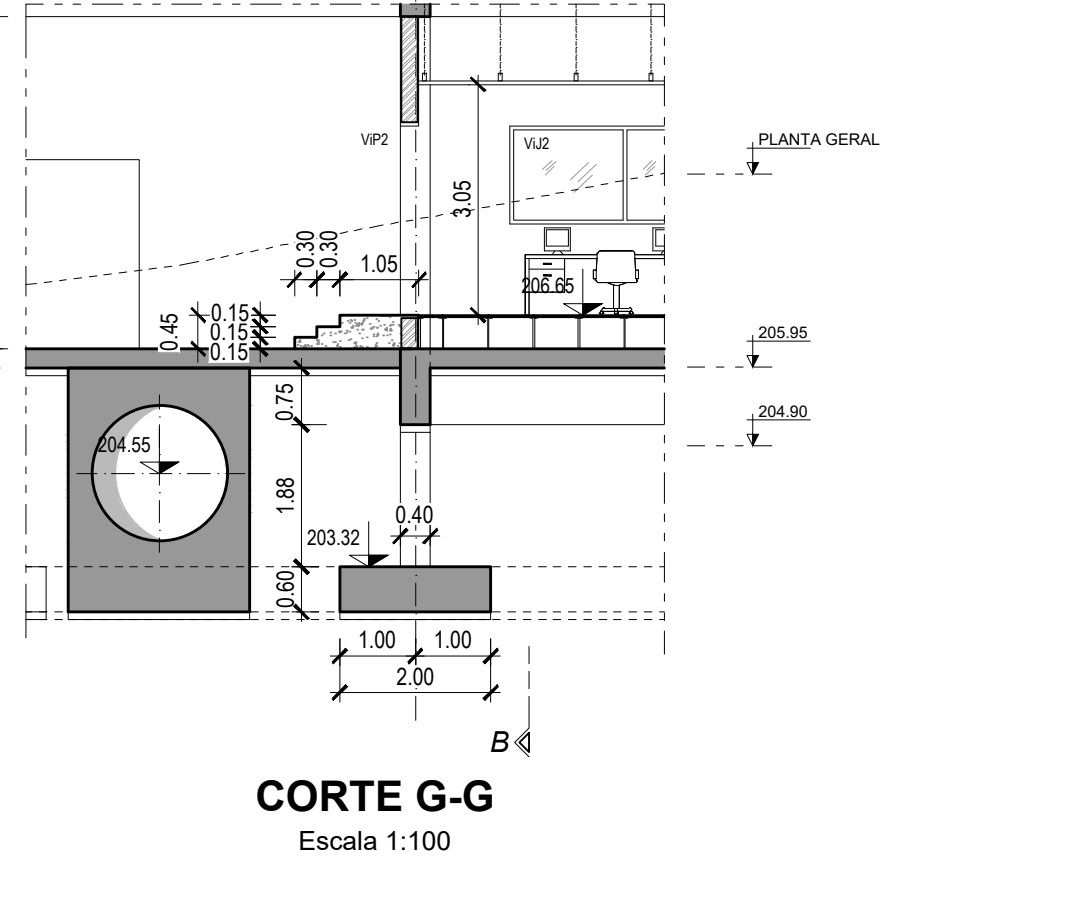

01	Revisão geral.	RB	SA	Junho 2023
Revisão	Designação	Desenhou	Aprovou	Data
PROJETO DE EXECUÇÃO				
Projeto	Vitor Paulo	Desenhou	Sofia Azevedo	Data
Projeto	Ricardo Serrano	Desenhou	Renato Barros	Janeiro 2023
Código do Ficheiro:	C871-EEG-PE-007e013	Contrato:	C871	Escala: 1:100

DGADR
DIREÇÃO-GERAL DE AGRICULTURA E DESENVOLVIMENTO RURAL

PROJETO DE EXECUÇÃO DE INFRAESTRUTURAS DE REGADIO DO APROVEITAMENTO HIDROAGRÍCOLA DO CRATO

ESTAÇÃO ELEVATÓRIA
EDIFÍCIO DA ESTAÇÃO ELEVATÓRIA
CORTE C-C, CORTE D-D, CORTE E-E CORTE F-F E CORTE G-G.

013 1

